

Werkzeugkatalog
tool catalogue



OKUMA

BMT 65

2SP-250H (M)



Das Katalog-Werk einschließlich aller seiner Teile ist urheberrechtlich geschützt. Jede Verwertung außerhalb der engen Grenzen des Urheberrechtsgesetzes ist ohne Zustimmung der Rechteinhaber unzulässig und strafbar. Das gilt insbesondere für Vervielfältigungen, Übersetzungen, Mikroverfilmungen und die Einspeicherung und Verarbeitung in elektronischen Systemen.

heimatec® GmbH behält sich Änderungen technischer Art jederzeit ohne Vorankündigung vor. Dies gilt insbesondere bei Anpassungen an neue oder geänderte internationale Normen oder bei Weiterentwicklungen unserer Produkte oder Herstellungsprozesse.

Hinweis zu den AGBs:
Diese finden Sie in unserem Internetauftritt unter **heimatec.de**
Home/Impressum/AGB

This catalogue, including all its parts, is protected by copyright. Each use outside the restricted limitations of the Copyright Act is inadmissible and liable to prosecution without the consent of heimatec. This is particularly valid for duplication, translation, microfilming and feeding and processing in electronic systems.

heimatec® GmbH reserves the right of technical changes everytime without advance notice, which is particularly valid for adaptations to new or changed international standards, or to developments of our products or manufacturing processes.

Terms and conditions:
You will find them on our website **heimatec.com**
Home/Imprint/Terms and Conditions

angetriebene Werkzeuge
 driven tools



Axial-Bohr- und Fräskopf
axial drilling and milling head

Achsversatz / offset $A=120$
 $n_{max} = 6000 \text{ min}^{-1}$

8 019 66 061	ER 32 AX u-tec	EK	1:1
8 019 66 062	ER 32 AX u-tec	IK 70 bar	1:1



Winkel-Bohr- und Fräskopf
radial drilling and milling head

Mittenmaß / center distance $H=100$
 $n_{max} = 6000 \text{ min}^{-1}$

8 030 66 199	ER 32 AX u-tec	EK	1:1
8 030 66 200	ER 32 AX u-tec	IK 140 bar	1:1



Schwenkkopf
universal head

Mittenmaß / center distance $H=69$
 Achsversatz / offset $A=60$
 $n_{max} = 6000 \text{ min}^{-1}$

8 043 65 022	ER 25 AX u-tec	EK	1:1
8 043 65 023	ER 25 AX u-tec	IK 140 bar	1:1

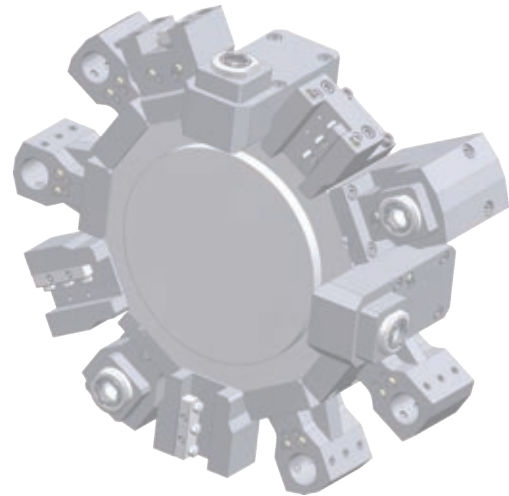

OKUMA 2SP-250H (M), BMT 65

► Weitere Ausführungen auf Anfrage
 further versions on request

► Zubehör ZB...* 
 accessories ZB...*

► easy-quick 

► u-tec 

feste Werkzeuge static tool holders

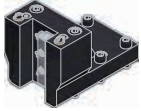

Kombi-Drehstahlhalter
universal turning holder

8 224 05 017 Vierkant/square 25 EK
8 224 05 018 Vierkant/square 1" EK



Kombi-Plandrehhalter
combi facing holder

8 244 05 015 Vierkant/square 25 EK
8 244 05 016 Vierkant/square 1" EK



Bohrstangenhalter
boring bar holder

Mittenmaß / center distance H=105
8 240 09 029 ø40 IK/EK
8 240 09 046 ø1 1/2" IK/EK

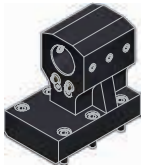

Bohrstangenhalter
boring bar holder

Mittenmaß / center distance H=105
zurückgesetzt / offset
8 240 09 030 ø40 IK/EK
8 240 09 047 ø1 1/2" IK/EK



Abstechhalter
cut-off holder

höhenverstellbar / height adjustable
8 320 03 048 SH 32 (1) IK 70 bar
8 320 03 049 SH 32 (2) IK 70 bar

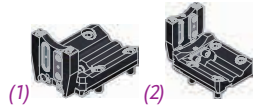

Abstechhalter
cut-off holder

höhenverstellbar / height adjustable
8 320 09 042 HORN System 845 (1) IK 70 bar
8 320 09 043 HORN System 845 (2) IK 70 bar

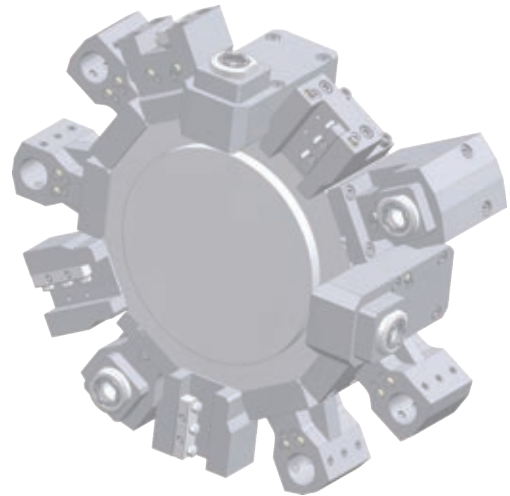
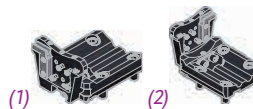

heimatec®

pli HORN pli

▶ Weitere Ausführungen auf Anfrage
further versions on request

▶ Zubehör ZB...*
accessories ZB...*



▶ easy-quick



▶ u-tec



- ▶ *easy-quick HT Schnellwechselsystem*
easy-quick HT fast change system

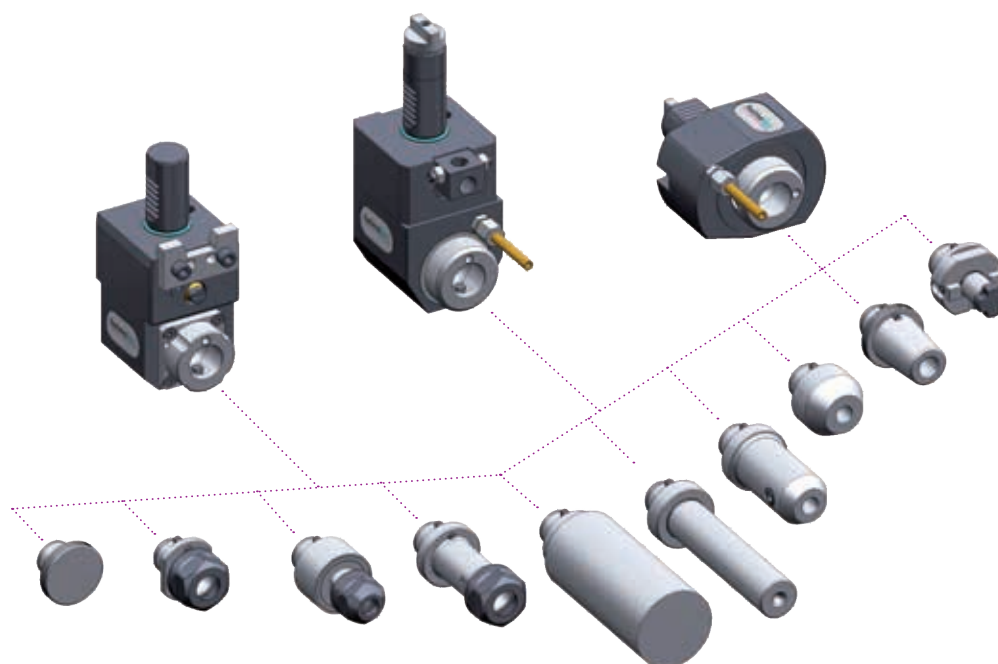

- ▶ Ausführungen siehe Katalog
versions see catalogue

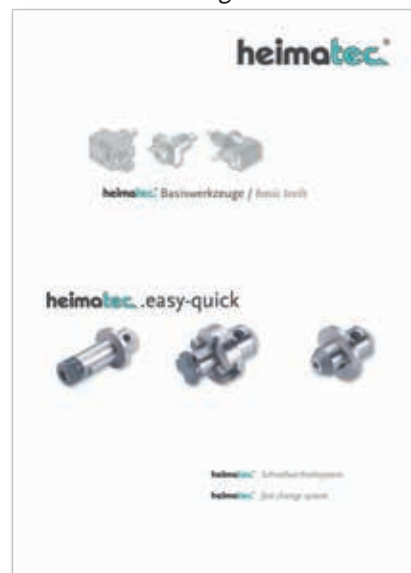

heimatec.de
Produkte / easy-quick

heimatec.com
products / easy-quick

► u-tec® UT Wechselsystem
u-tec® UT change system

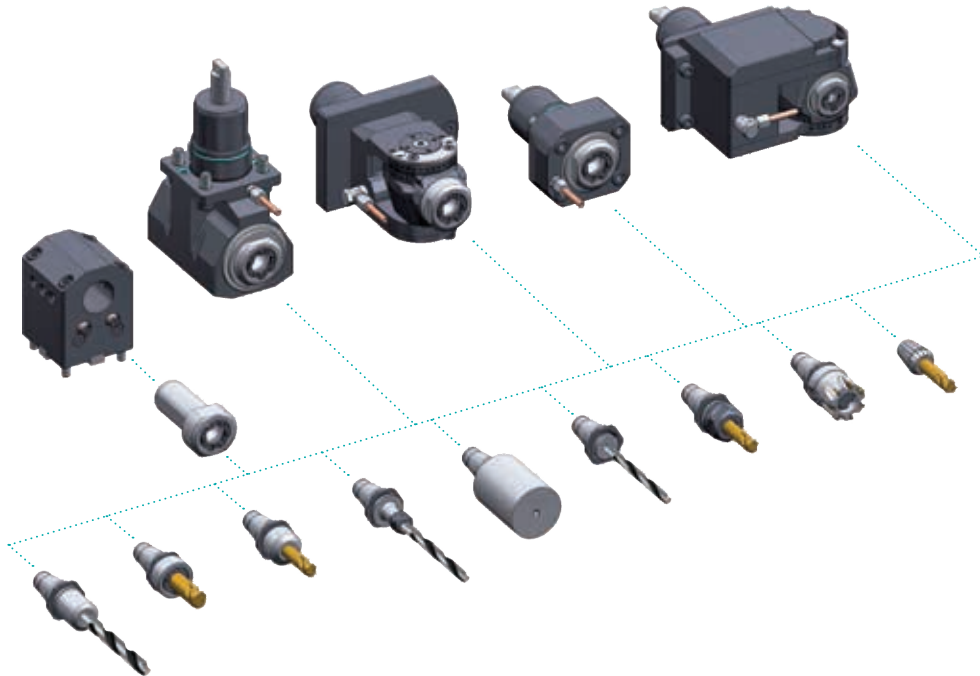

► Ausführungen siehe Katalog
versions see catalogue



heimatec.de
Produkte / u-tec

heimatec.com
products / u-tec

► **Zubehör**
accessories



► Ausführungen siehe Katalog
versions see catalogue



heimatec.de
Produkte / Zubehör
heimatec.com
products / accessories

heimatec®

- heimatec®-Niederlassungen
heimatec® overseas branches
- unsere weltweiten Vertretungen
global representations of heimatec®

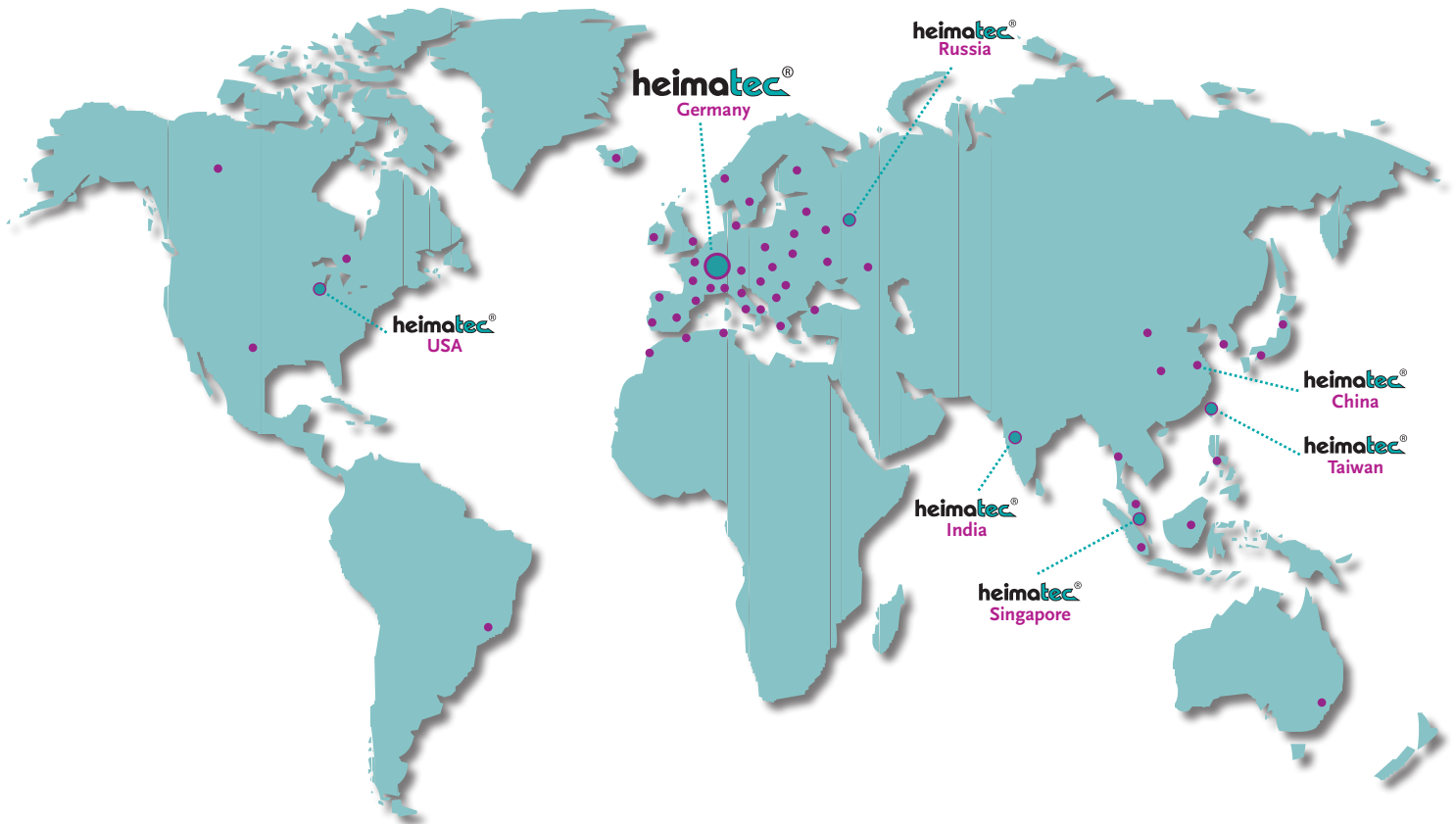

Hauptsitz/headquarters

heimatec® GmbH
Präzisionswerkzeuge
Carl-Benz-Straße 4
D- 77871 Renchen
Postfach 11 36
D- 77867 Renchen
Tel.: +49 (78 43) 94 66 0
Fax: +49 (78 43) 94 66 66
heimatec.de
info@heimatec.de

heimatec® Inc.
USA
usa.heimatec.com
USA@heimatec.com

heimatec®-Ost, JSC
Russia
ru.heimatec.com
Russia@heimatec.com

heimatec® Ltd.
Taiwan
tw.heimatec.com
Taiwan@heimatec.com

heimatec®
Singapore
sg.heimatec.com
Singapore@heimatec.com

heimatec® India Pvt Ltd.
India
in.heimatec.com
India@heimatec.com

heimatec®
China
cn.heimatec.com
China@heimatec.com

Werkzeugkatalog
tool catalogue



OKUMA

BMT

ES L 10



Das Katalog-Werk einschließlich aller seiner Teile ist urheberrechtlich geschützt. Jede Verwertung außerhalb der engen Grenzen des Urheberrechtsgesetzes ist ohne Zustimmung der Rechteinhaber unzulässig und strafbar. Das gilt insbesondere für Vervielfältigungen, Übersetzungen, Mikroverfilmungen und die Einspeicherung und Verarbeitung in elektronischen Systemen.

heimatec® GmbH behält sich Änderungen technischer Art jederzeit ohne Vorankündigung vor. Dies gilt insbesondere bei Anpassungen an neue oder geänderte internationale Normen oder bei Weiterentwicklungen unserer Produkte oder Herstellungsprozesse.

This catalogue, including all its parts, is protected by copyright. Each use outside the restricted limitations of the Copyright Act is inadmissible and liable to prosecution without the consent of heimatec. This is particularly valid for duplication, translation, microfilming and feeding and processing in electronic systems.

heimatec® GmbH reserves the right of technical changes everytime without advance notice, which is particularly valid for adaptations to new or changed international standards, or to developments of our products or manufacturing processes.

Hinweis zu den AGBs:
Diese finden Sie in unserem Internetauftritt unter
heimatec.de
Home/Impressum/AGB

Terms and conditions:
You will find them on our website
heimatec.com
Home/Imprint/Terms and Conditions



feste Werkzeuge
 static tool holders



Kombi-Drehstahlhalter
 universal turning holder

8 224 15 021	Vierkant/square 25	EK
8 224 15 026	Vierkant/square 1"	EK

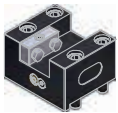

Kombi-Plandrehhalter
 combi facing holder

8 244 15 012	Vierkant/square 25	EK
8 244 15 013	Vierkant/square 1"	EK





Bohrstangenhalter
 boring bar holder

Mittenmaß / center distance H=31,75

8 240 17 057	ø25	IK/EK
8 240 18 031	ø32	IK/EK
8 240 19 068	ø40	IK/EK
8 240 17 070	ø1 "	IK/EK
8 240 17 058	ø1 1/4"	IK/EK
8 240 18 055	ø1 1/2"	IK/EK

► Weitere Ausführungen auf Anfrage
 further versions on request

► Zubehör ZB...* 
 accessories ZB...*

► easy-quick 

► u-tec 

► *easy-quick HT Schnellwechselsystem*
easy-quick HT fast change system

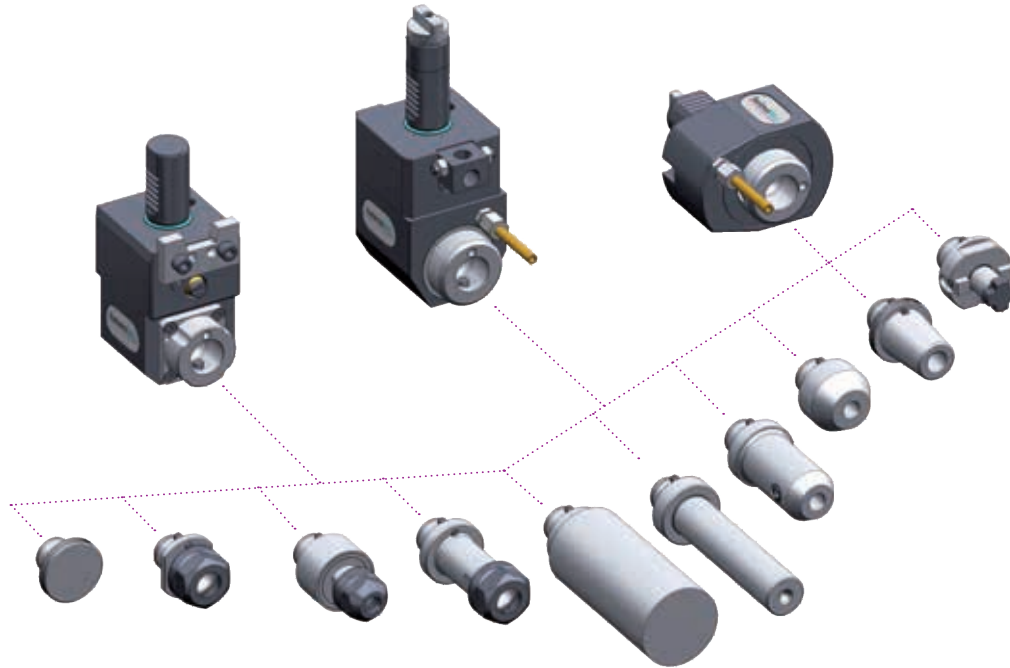

► Ausführungen siehe Katalog
versions see catalogue

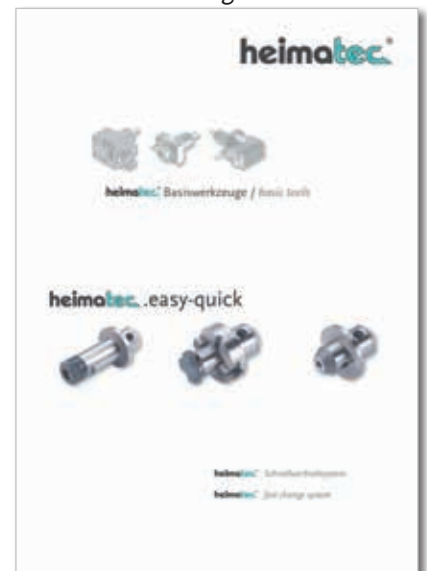

heimatec.de
Produkte / easy-quick

heimatec.com
products / easy-quick

► u-tec® UT Wechselsystem
u-tec® UT change system

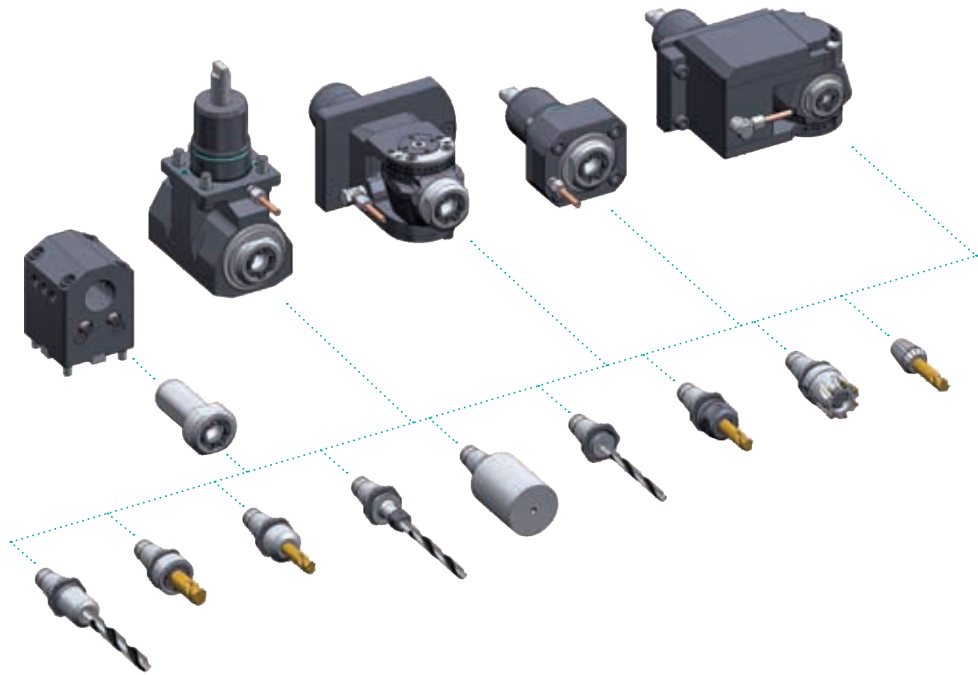

► Ausführungen siehe Katalog
versions see catalogue



heimatec.de
Produkte / u-tec

heimatec.com
products / u-tec

► **Zubehör**
accessories



► Ausführungen siehe Katalog
versions see catalogue



heimatec.de
Produkte / Zubehör
heimatec.com
products / accessories

A series of horizontal dotted lines for writing notes.

heimatec®

- heimatec®-Niederlassungen
heimatec® overseas branches
- unsere weltweiten Vertretungen
global representations of heimatec®

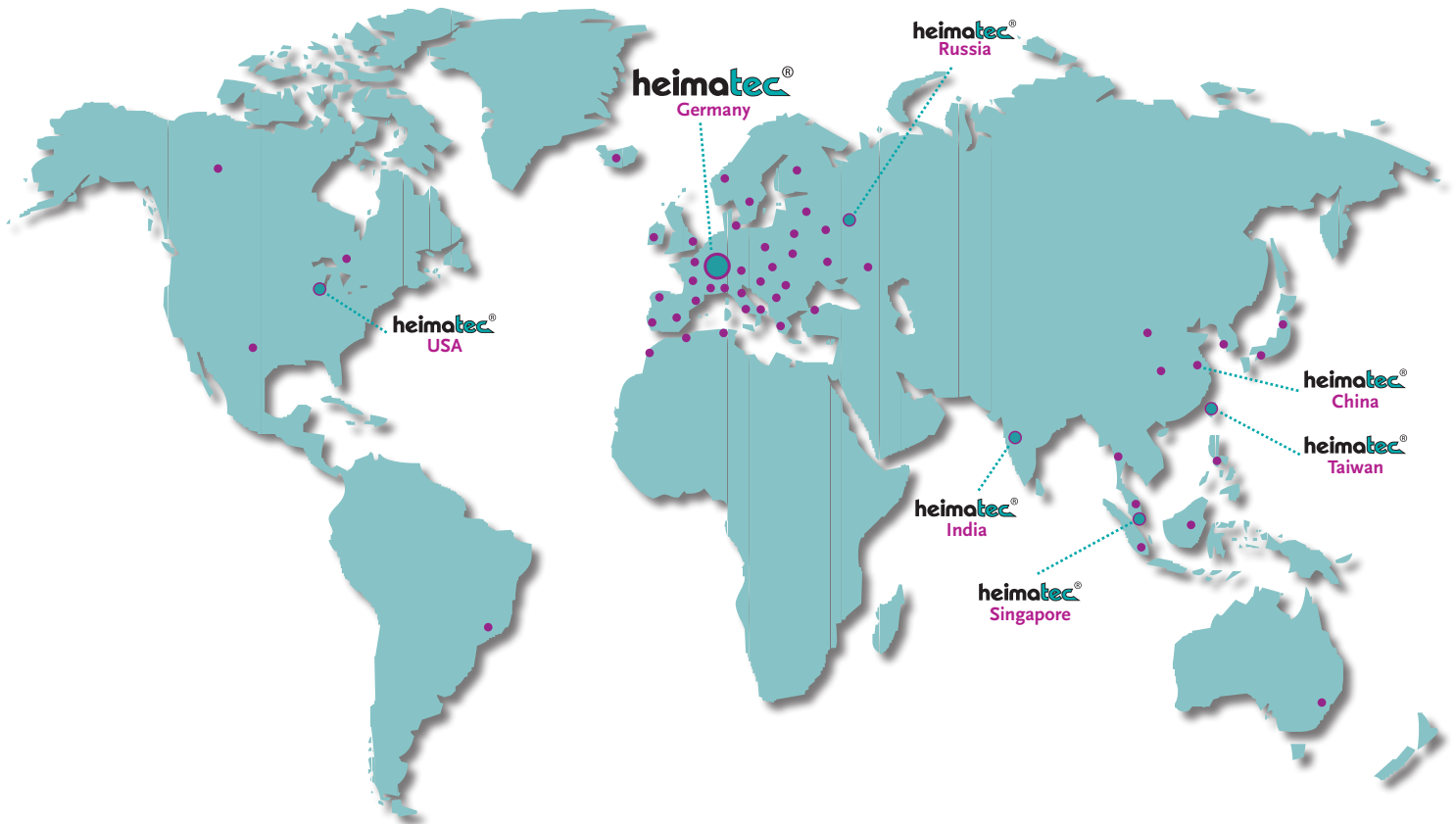

Hauptsitz/headquarters

heimatec® GmbH
Präzisionswerkzeuge
Carl-Benz-Straße 4
D- 77871 Renchen
Postfach 11 36
D- 77867 Renchen
Tel.: +49 (78 43) 94 66 0
Fax: +49 (78 43) 94 66 66
heimatec.de
info@heimatec.de

heimatec® Inc.
USA
usa.heimatec.com
USA@heimatec.com

heimatec®-Ost, JSC
Russia
ru.heimatec.com
Russia@heimatec.com

heimatec® Ltd.
Taiwan
tw.heimatec.com
Taiwan@heimatec.com

heimatec®
Singapore
sg.heimatec.com
Singapore@heimatec.com

heimatec® India Pvt Ltd.
India
in.heimatec.com
India@heimatec.com

heimatec®
China
cn.heimatec.com
China@heimatec.com

Werkzeugkatalog

tool catalogue

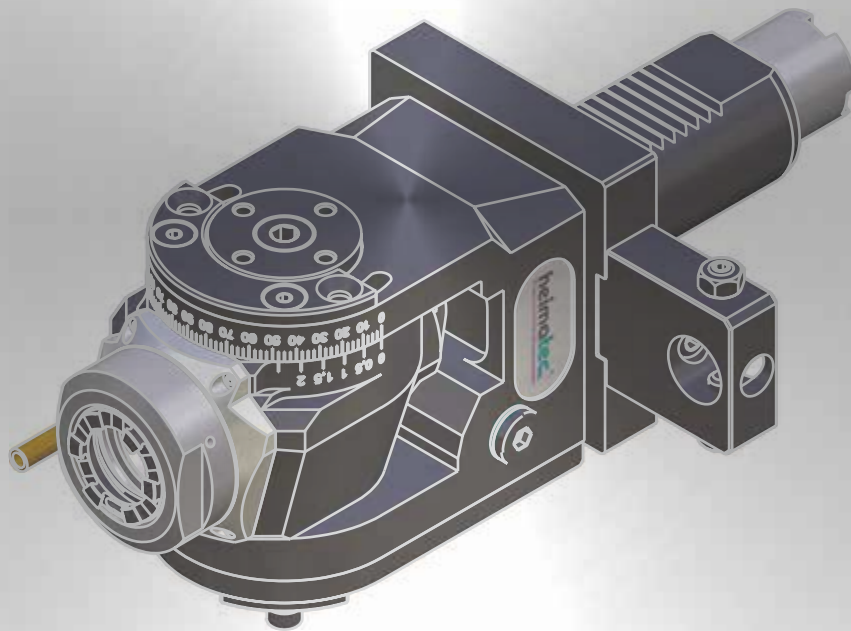

OKUMA

Captain L 370 M
Genos L300 E-M/MY
Space Turn LB 300 M/MY
Space Turn LB 3000 EX M-VDI

LB 15 II MW
ES-L10II M
LU 300M
LU 15 M



Hinweis zu den AGBs:

Diese finden Sie in unserem Internetauftritt unter

www.heimatec.de

Home/Impressum/AGB

Terms and conditions:

You will find them on our website

www.heimatec.com

Home/Imprint/Terms and Conditions

Das Katalog-Werk einschließlich aller seiner Teile ist urheberrechtlich geschützt. Jede Verwertung außerhalb der engen Grenzen des Urheberrechtsgesetzes ist ohne Zustimmung der Rechteeinhaber unzulässig und strafbar. Das gilt insbesondere für Vervielfältigungen, Übersetzungen, Mikroverfilmungen und die Einspeicherung und Verarbeitung in elektronischen Systemen.

heimatec® GmbH behält sich Änderungen technischer Art jederzeit ohne Vorankündigung vor. Dies gilt insbesondere bei Anpassungen an neue oder geänderte internationale Normen oder bei Weiterentwicklungen unserer Produkte oder Herstellungsprozesse.

This catalogue, including all its parts, is protected by copyright. Each use outside the restricted limitations of the Copyright Act is inadmissible and liable to prosecution without the consent of heimatec. This is particularly valid for duplication, translation, microfilming and feeding and processing in electronic systems.

heimatec® GmbH reserves the right of technical changes everytime without advance notice, which is particularly valid for adaptations to new or changed international standards, or to developments of our products or manufacturing processes.

angetriebene Werkzeuge
driven tools



Axial-Bohr- und Fräskopf
axial drilling and milling head

$n_{max} = 6000 \text{ min}^{-1}$

8 010 46 190	ER 32 AX u-tec	EK	1:1
8 010 46 189	ER 32 AX u-tec	IK 25 bar	1:1
8 010 46 164	ER 32 AX u-tec	IK 70 bar	1:1
8 010 47 095	easy quick HT 5	EK	1:1
8 010 47 096	easy quick HT 5	IK 25 bar	1:1
8 010 47 097	easy quick HT 5	IK 70 bar	1:1



Axial-Bohr- und Fräskopf
axial drilling and milling head

Achsversatz / offset $A=50$

8 019 46 131	ER 32 AX u-tec	EK	1:2
$n_{max} = 12000 \text{ min}^{-1}$			
8 019 46 089	ER 32 AX u-tec	IK 25 bar	1:2
$n_{max} = 12000 \text{ min}^{-1}$			
8 019 46 092	ER 32 AX u-tec	EK	2:1
$n_{max} = 3000 \text{ min}^{-1}$			
8 019 46 088	ER 32 AX u-tec	IK 25 bar	2:1
$n_{max} = 3000 \text{ min}^{-1}$			



Winkel-Bohr- und Fräskopf
radial drilling and milling head

Mittenmaß / center distance $H=69$

8 030 46 048	ER 32 AX u-tec	EK	1:1
$n_{max} = 6000 \text{ min}^{-1}$			
8 030 46 280	ER 32 AX u-tec	IK 140 bar	1:1
$n_{max} = 6000 \text{ min}^{-1}$			
8 030 46 260	ER 32 AX u-tec	EK	1:2
$n_{max} = 8000 \text{ min}^{-1}$			
8 030 46 363	ER 32 AX u-tec	IK 140 bar	1:2
$n_{max} = 8000 \text{ min}^{-1}$			



Winkel-Bohr- und Fräskopf
radial drilling and milling head

Mittenmaß / center distance $H=100$
 $n_{max} = 6000 \text{ min}^{-1}$

8 033 46 116	ER 32 AX u-tec	EK	1:1
8 033 46 098	ER 32 AX u-tec	IK 140 bar	1:1
8 033 47 020	easy quick HT 5	EK	1:1
8 033 47 022	easy quick HT 5	IK 140 bar	1:1

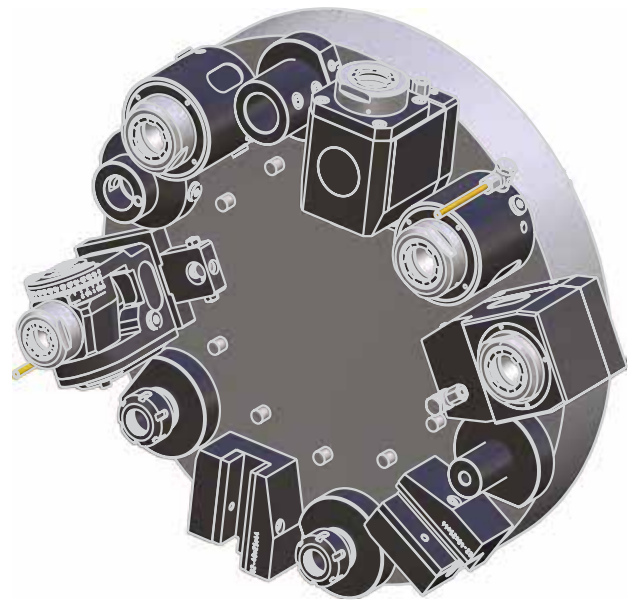

Winkel-Scheibenfräserkopf
radial disk mill head

$\pm 10^\circ$ drehbar
 $\pm 10^\circ$ turnable

Mittenmaß / center distance $H=113$
Achsversatz / offset $A=58$
 $n_{max} = 2000 \text{ min}^{-1}$

8 037 49 021	ø16 - ø32	EK	3:1
--------------	------------------	----	-----

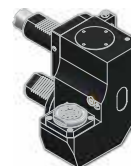

Querfräskopf
woodruff key cutter

Mittenmaß / center distance $H=84$
Achsversatz / offset $A=76$
 $n_{max} = 6000 \text{ min}^{-1}$

8 037 45 003	ER 25 AX u-tec	EK	1:1
--------------	-----------------------	----	-----



Schwenkkopf
universal head

Mittenmaß / center distance $H=87$
 $n_{max} = 6000 \text{ min}^{-1}$

8 040 45 062	ER 25 AX u-tec	EK	1:1
8 040 45 063	ER 25 AX u-tec	IK 140 bar	1:1

► Weitere Ausführungen auf Anfrage
further versions on request

► Zubehör **ZB...***
accessories **ZB...***

► **easy quick**

► **u-tec**

feste Werkzeuge

static tool holders



Werkzeughalter B2
tool holder B2
8 235 43 000 Vierkant/square 25/20 EK



Werkzeughalter B4
tool holder B4
8 235 43 001 Vierkant/square 25/20 EK



Werkzeughalter C2
tool holder C2
8 215 43 000 Vierkant/square 25/20 EK



Werkzeughalter C4
tool holder C4
8 215 43 001 Vierkant/square 25/20 EK



Abstechhalter
cut-off holder
höhenverstellbar / height adjustable
8 320 43 000 SH 32 EK



Aufnahmehalter
tool holder
8 210 47 012 *easy quick* HT 5 IK/EK



Werkzeughalter E1
tool holder E1

8 210 44 010	ø10	IK
8 210 44 011	ø12	IK
8 210 44 017	ø14	IK
8 210 45 003	ø16	IK
8 210 45 014	ø18	IK
8 210 46 004	ø20	IK
8 210 47 005	ø25	IK
8 210 48 004	ø32	IK
8 210 49 002	ø40	IK
8 210 49 003	ø50	IK



Werkzeughalter E2
tool holder E2

8 210 42 002	ø 6	IK/EK
8 210 43 000	ø 8	IK/EK
8 210 44 001	ø10	IK/EK
8 210 44 000	ø12	IK/EK
8 210 44 009	ø14	IK/EK
8 210 45 000	ø16	IK/EK
8 210 45 013	ø18	IK/EK
8 210 46 002	ø20	IK/EK
8 210 47 001	ø25	IK/EK
8 210 48 001	ø32	IK/EK
8 210 49 000	ø40	IK/EK
8 210 49 005	ø50	IK/EK



Werkzeughalter E4
tool holder E4

8 210 45 002	ER 25	IK
8 210 46 000	ER 32	IK
8 210 47 004	ER 40	IK



Werkzeughalter F
tool holder F

8 210 41 000	MK1	IK
8 210 42 001	MK2	IK
8 210 43 002	MK3	IK
8 210 44 007	MK4	IK

▶ Weitere Ausführungen auf Anfrage
further versions on request

▶ Zubehör ZB...*
accessories ZB...*

▶ *easy quick*

▶ *u-tec*



Kurzbohrfutter
 short drill chuck

8 210 43 003	ø0,5 - ø8,0	EK
8 210 44 008	ø1,0 - ø13,0	EK
8 210 45 006	ø3,0 - ø16,0	EK



Kurzbohrfutter
 short drill chuck

8 210 43 004	ø0,5 - ø8,0	IK
8 210 44 014	ø1,0 - ø13,0	IK
8 210 45 009	ø3,0 - ø16,0	IK



Verschlussstopfen Z2
 plug Z2

8 200 40 001	40 S
8 200 40 000	40 K



Hauptsitz/headquarters

heimatec® GmbH
Präzisionswerkzeuge
Carl-Benz-Straße 4
D- 77871 Renchen
Postfach 11 36
D- 77867 Renchen
Tel.: +49 (78 43) 94 66 0
Fax: +49 (78 43) 94 66 66
www.heimatec.de
info@heimatec.de

heimatec® Inc.
16 E. Piper Lane Suite 121
USA- 60070 Prospect Heights IL
Tel.: +1 (847) 749 0633
Fax: +1 (847) 749 2445
www.heimatecinc.com
info@heimatecinc.com

heimatec® - Ost, JSC
ul. Kozjubinskogo 4 office 209
RUS- 121351 Moskau
Tel.: +7 (495) 648 69 19
Fax: +7 (495) 648 69 19
www.heimatec-ost.ru
sales@heimatec-ost.ru



Werkzeugkatalog
tool catalogue



OKUMA

BMT

GENOS L 400 E



Das Katalog-Werk einschließlich aller seiner Teile ist urheberrechtlich geschützt. Jede Verwertung außerhalb der engen Grenzen des Urheberrechtsgesetzes ist ohne Zustimmung der Rechteinhaber unzulässig und strafbar. Das gilt insbesondere für Vervielfältigungen, Übersetzungen, Mikroverfilmungen und die Einspeicherung und Verarbeitung in elektronischen Systemen.

heimatec® GmbH behält sich Änderungen technischer Art jederzeit ohne Vorankündigung vor. Dies gilt insbesondere bei Anpassungen an neue oder geänderte internationale Normen oder bei Weiterentwicklungen unserer Produkte oder Herstellungsprozesse.

This catalogue, including all its parts, is protected by copyright. Each use outside the restricted limitations of the Copyright Act is inadmissible and liable to prosecution without the consent of heimatec. This is particularly valid for duplication, translation, microfilming and feeding and processing in electronic systems.

heimatec® GmbH reserves the right of technical changes everytime without advance notice, which is particularly valid for adaptations to new or changed international standards, or to developments of our products or manufacturing processes.

Hinweis zu den AGBs:
Diese finden Sie in unserem Internetauftritt unter
heimatec.de
Home/Impressum/AGB

Terms and conditions:
You will find them on our website
heimatec.com
Home/Imprint/Terms and Conditions



feste Werkzeuge
 static tool holders



Kombi-Drehstahlhalter
 universal turning holder

8 224 15 021	Vierkant/square 25	EK
8 224 15 026	Vierkant/square 1"	EK



Kombi-Plandrehhalter
 combi facing holder

8 244 15 012	Vierkant/square 25	EK
8 244 15 013	Vierkant/square 1"	EK





Bohrstangenhalter
 boring bar holder

Mittenmaß / center distance H=31,75

8 240 17 057	ø25	IK/EK
8 240 18 031	ø32	IK/EK
8 240 19 068	ø40	IK/EK
8 240 17 070	ø1 "	IK/EK
8 240 17 058	ø1 1/4"	IK/EK
8 240 18 055	ø1 1/2"	IK/EK

► Weitere Ausführungen auf Anfrage
 further versions on request

► Zubehör ZB...* 
 accessories ZB...*

► easy-quick 

► u-tec 

► *easy-quick HT Schnellwechselsystem*
easy-quick HT fast change system

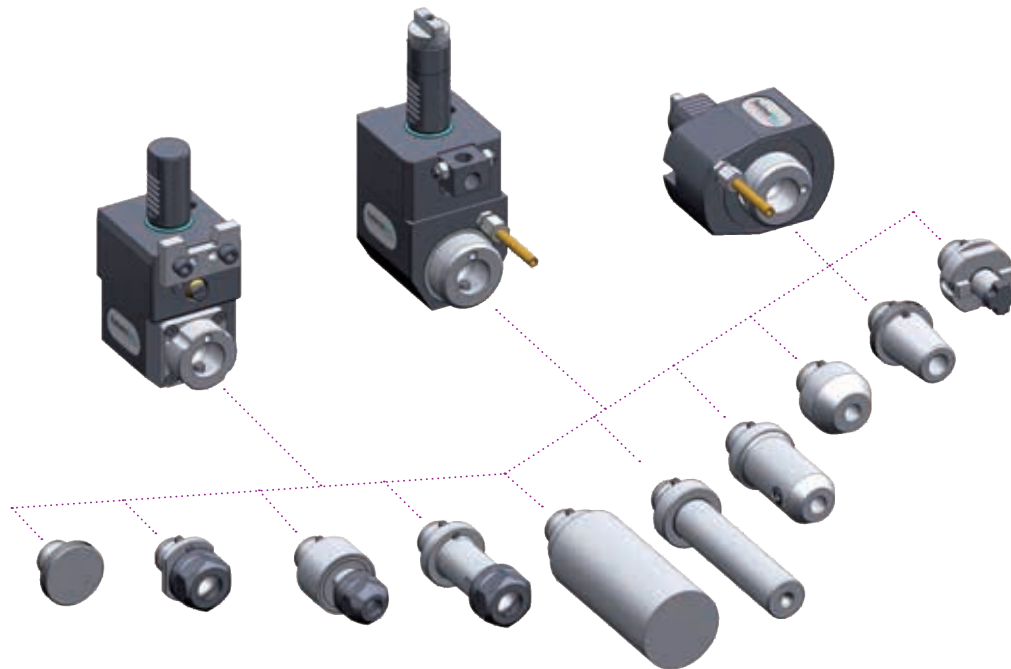

► Ausführungen siehe Katalog
versions see catalogue



heimatec.de
Produkte / easy-quick

heimatec.com
products / easy-quick

► u-tec® UT Wechselsystem
u-tec® UT change system

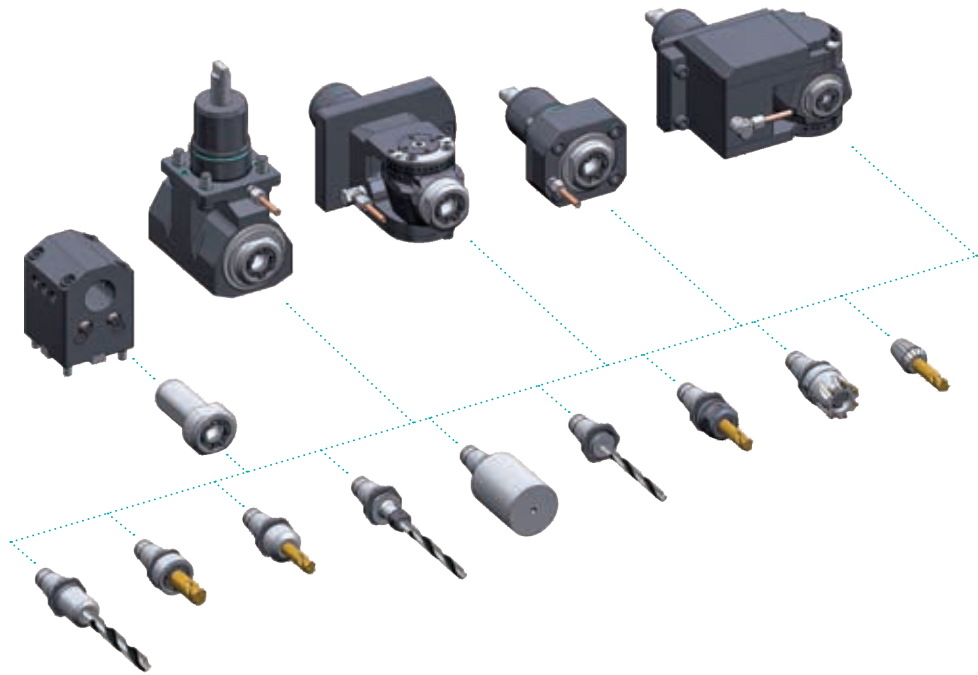

► Ausführungen siehe Katalog
versions see catalogue



heimatec.de
Produkte / u-tec

heimatec.com
products / u-tec

► **Zubehör**
accessories



► Ausführungen siehe Katalog
versions see catalogue



heimatec.de
Produkte / Zubehör
heimatec.com
products / accessories

A series of horizontal dotted lines for writing notes.

heimatec®

- heimatec®-Niederlassungen
heimatec® overseas branches
- unsere weltweiten Vertretungen
global representations of heimatec®

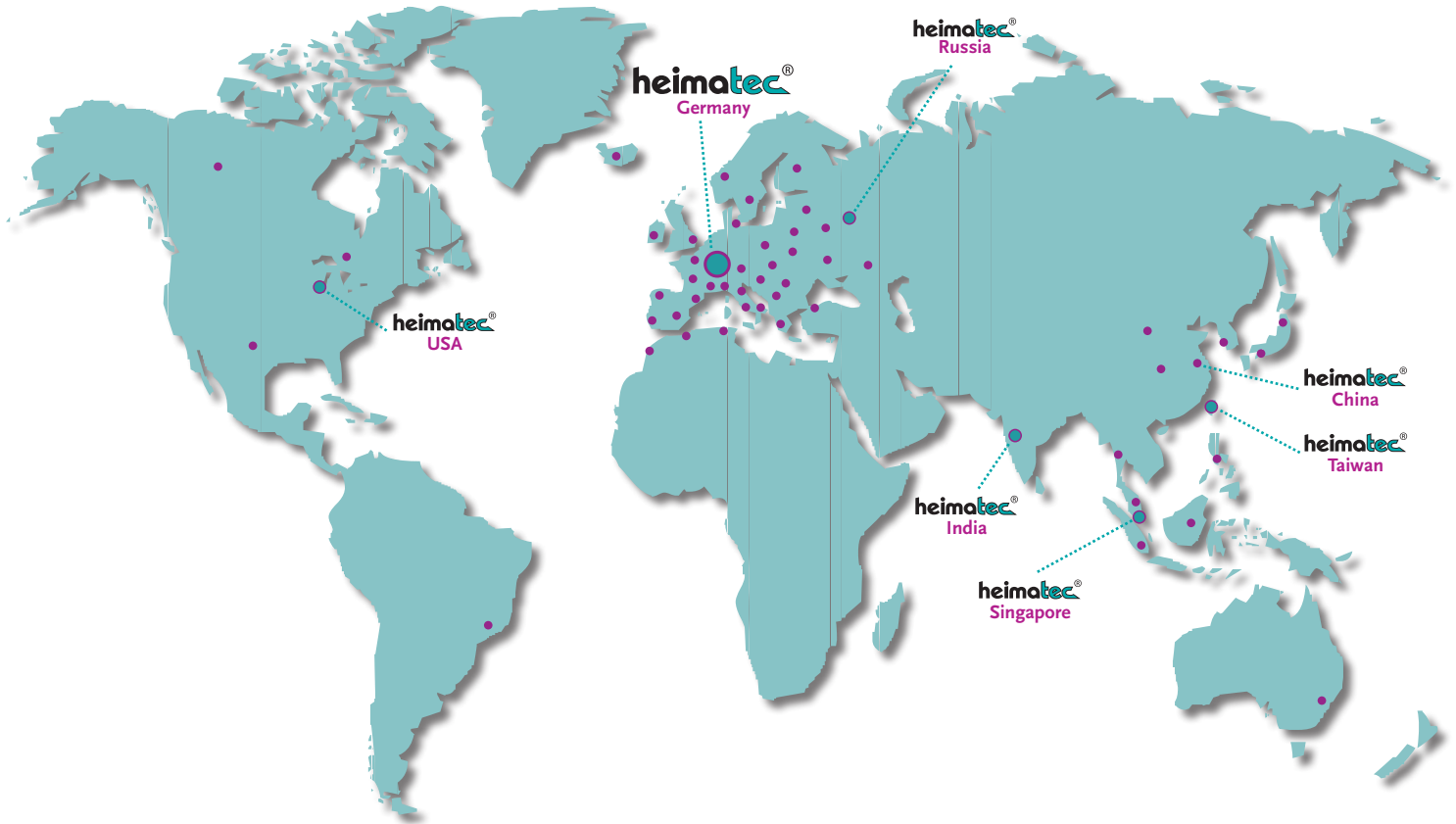

Hauptsitz/headquarters

heimatec® GmbH
Präzisionswerkzeuge
Carl-Benz-Straße 4
D- 77871 Renchen
Postfach 11 36
D- 77867 Renchen
Tel.: +49 (78 43) 94 66 0
Fax: +49 (78 43) 94 66 66
heimatec.de
info@heimatec.de

heimatec® Inc.
USA
usa.heimatec.com
USA@heimatec.com

heimatec®-Ost, JSC
Russia
ru.heimatec.com
Russia@heimatec.com

heimatec® Ltd.
Taiwan
tw.heimatec.com
Taiwan@heimatec.com

heimatec®
Singapore
sg.heimatec.com
Singapore@heimatec.com

heimatec® India Pvt Ltd.
India
in.heimatec.com
India@heimatec.com

heimatec®
China
cn.heimatec.com
China@heimatec.com

Werkzeugkatalog
tool catalogue



OKUMA

BMT 80

LB 45 III M/MY



Das Katalog-Werk einschließlich aller seiner Teile ist urheberrechtlich geschützt. Jede Verwertung außerhalb der engen Grenzen des Urheberrechtsgesetzes ist ohne Zustimmung der Rechteinhaber unzulässig und strafbar. Das gilt insbesondere für Vervielfältigungen, Übersetzungen, Mikroverfilmungen und die Einspeicherung und Verarbeitung in elektronischen Systemen.

heimatec® GmbH behält sich Änderungen technischer Art jederzeit ohne Vorankündigung vor. Dies gilt insbesondere bei Anpassungen an neue oder geänderte internationale Normen oder bei Weiterentwicklungen unserer Produkte oder Herstellungsprozesse.

This catalogue, including all its parts, is protected by copyright. Each use outside the restricted limitations of the Copyright Act is inadmissible and liable to prosecution without the consent of heimatec. This is particularly valid for duplication, translation, microfilming and feeding and processing in electronic systems.

heimatec® GmbH reserves the right of technical changes everytime without advance notice, which is particularly valid for adaptations to new or changed international standards, or to developments of our products or manufacturing processes.

Hinweis zu den AGBs:
Diese finden Sie in unserem Internetauftritt unter
heimatec.de
Home/Impressum/AGB

Terms and conditions:
You will find them on our website
heimatec.com
Home/Imprint/Terms and Conditions



angetriebene Werkzeuge
driven tools



Axial-Bohr- und Fräskopf
axial drilling and milling head

Kombilagerung / combi bearing
 $n_{max} = 6000 \text{ min}^{-1}$

8 010 77 016	ER 40 A u-tec	EK	1:1
8 010 77 017	ER 40 A u-tec	IK 25 bar	1:1
8 010 77 018	ER 40 A u-tec	IK 70 bar	1:1



Axial-Bohr- und Fräskopf
axial drilling and milling head

Spindellagerung / spindle bearing
 $n_{max} = 6000 \text{ min}^{-1}$

8 010 77 019	ER 40 A u-tec	EK	1:1
8 010 77 020	ER 40 A u-tec	IK 25 bar	1:1
8 010 77 021	ER 40 A u-tec	IK 70 bar	1:1



Winkel-Bohr- und Fräskopf
radial drilling and milling head

Mittenmaß / center distance H=125
Kombilagerung / combi bearing
 $n_{max} = 6000 \text{ min}^{-1}$

8 030 77 013	ER 40 A u-tec	EK	1:1
8 030 77 014	ER 40 A u-tec	IK 140 bar	1:1



Winkel-Bohr- und Fräskopf
radial drilling and milling head

Mittenmaß / center distance H=125
Spindellagerung / spindle bearing
 $n_{max} = 6000 \text{ min}^{-1}$

8 030 77 015	ER 40 A u-tec	EK	1:1
8 030 77 016	ER 40 A u-tec	IK 140 bar	1:1

► Weitere Ausführungen auf Anfrage
further versions on request

► Zubehör ZB...* 
accessories ZB...*

► easy-quick 

► u-tec 

festе Werkzeuge static tool holders

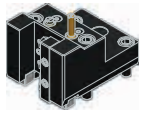

Kombi-Drehstahlhalter
universal turning holder

8 224 16 002 Vierkant/square 32 EK
8 224 16 003 Vierkant/square 1 1/4" EK

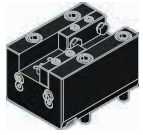

Kombi-Plandrehhalter
combi facing holder

8 244 16 002 Vierkant/square 32 EK
8 244 16 003 Vierkant/square 1 1/4" EK

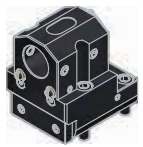

Bohrstangenhalter
boring bar holder

Mittenmaß / center distance H=95

8 240 19 111 ø 50 IK/EK
8 240 19 112 ø 60 IK/EK
8 240 19 113 ø 2" IK/EK



Abstechhalter
cut-off holder

höhenverstellbar / height adjustable

8 320 13 033 SH 32 IK 70 bar

heimatec®



Abstechhalter
cut-off holder

höhenverstellbar / height adjustable

8 320 19 033 HORN System 845 IK 70 bar

ph HORN ph

► Weitere Ausführungen auf Anfrage
further versions on request

► Zubehör ZB...*
accessories ZB...*



► easy-quick



► u-tec



- ▶ *easy-quick HT Schnellwechselsystem*
easy-quick HT fast change system

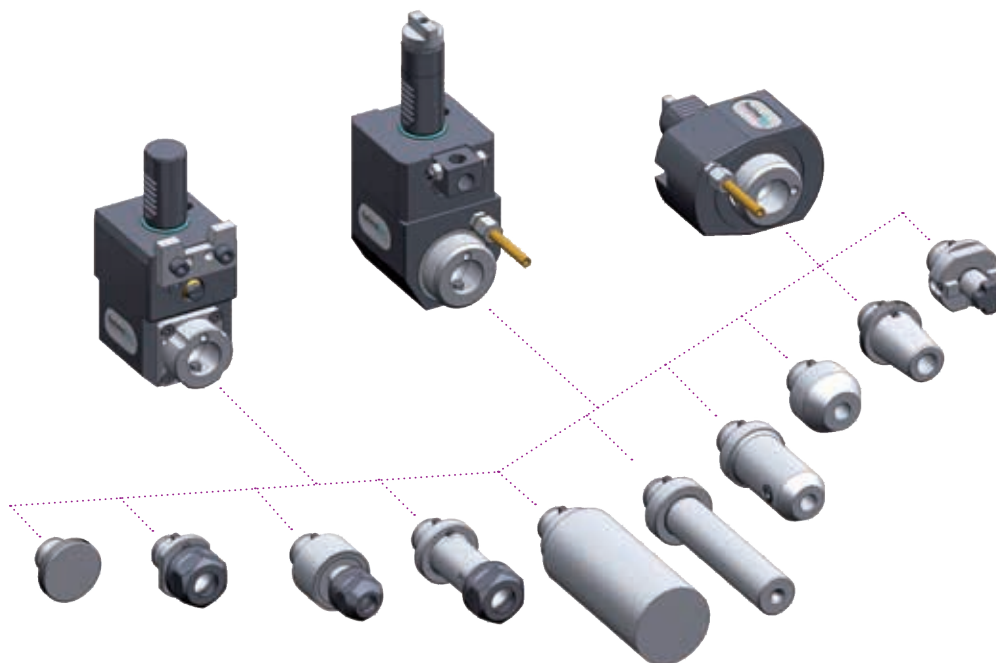

- ▶ Ausführungen siehe Katalog
versions see catalogue

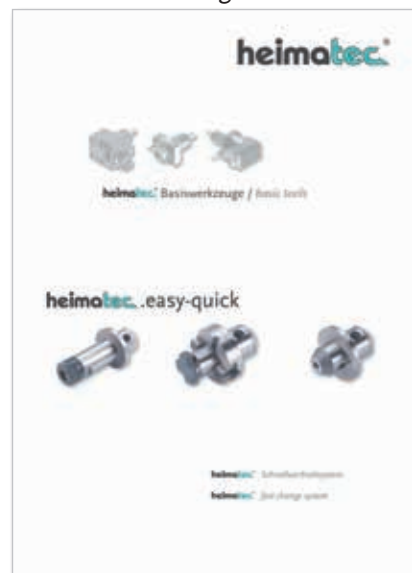

heimatec.de
Produkte / easy-quick

heimatec.com
products / easy-quick

► u-tec® UT Wechselsystem
u-tec® UT change system

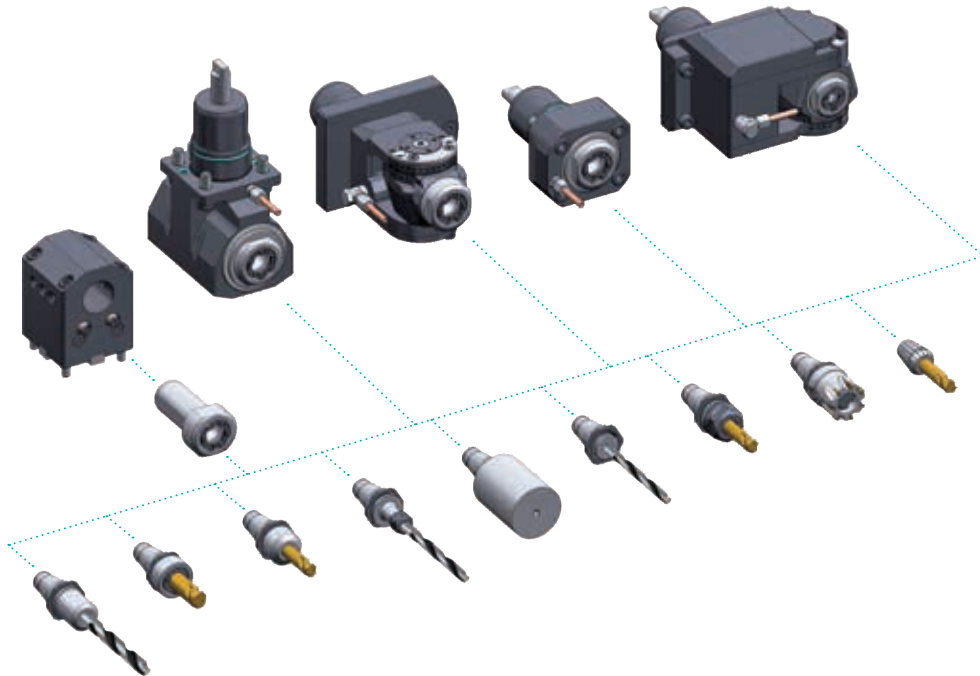

► Ausführungen siehe Katalog
versions see catalogue



heimatec.de
Produkte / u-tec

heimatec.com
products / u-tec

► Zubehör
accessories



► Ausführungen siehe Katalog
versions see catalogue



heimatec.de
Produkte / Zubehör
heimatec.com
products / accessories

heimatec®

- heimatec®-Niederlassungen
heimatec® overseas branches
- unsere weltweiten Vertretungen
global representations of heimatec®

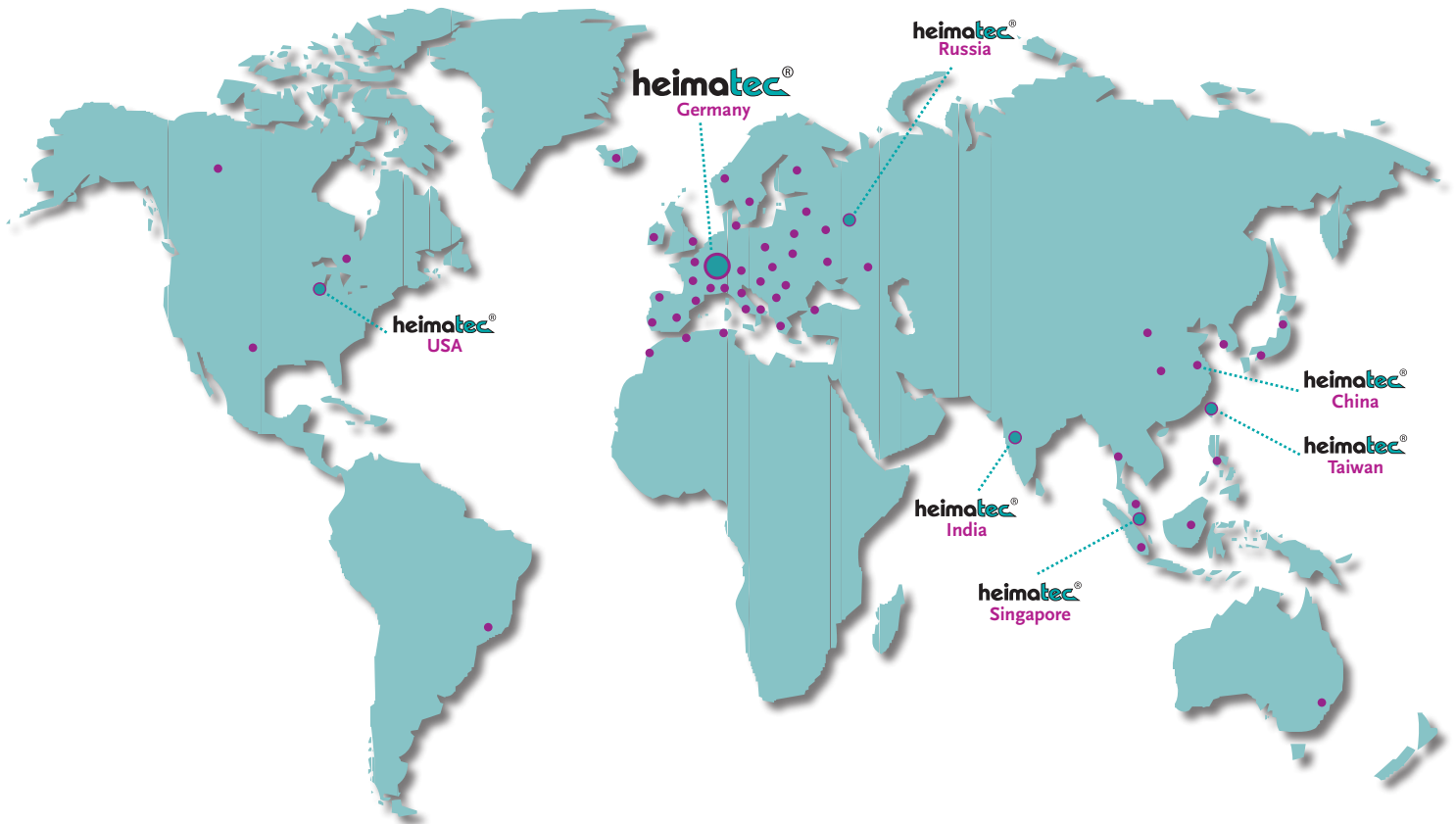

Hauptsitz/headquarters

heimatec® GmbH
Präzisionswerkzeuge
Carl-Benz-Straße 4
D- 77871 Renchen
Postfach 11 36
D- 77867 Renchen
Tel.: +49 (78 43) 94 66 0
Fax: +49 (78 43) 94 66 66
heimatec.de
info@heimatec.de

heimatec® Inc.
USA
usa.heimatec.com
USA@heimatec.com

heimatec®-Ost, JSC
Russia
ru.heimatec.com
Russia@heimatec.com

heimatec® Ltd.
Taiwan
tw.heimatec.com
Taiwan@heimatec.com

heimatec®
Singapore
sg.heimatec.com
Singapore@heimatec.com

heimatec® India Pvt Ltd.
India
in.heimatec.com
India@heimatec.com

heimatec®
China
cn.heimatec.com
China@heimatec.com

Werkzeugkatalog
tool catalogue



OKUMA

BMT

LB 300



Das Katalog-Werk einschließlich aller seiner Teile ist urheberrechtlich geschützt. Jede Verwertung außerhalb der engen Grenzen des Urheberrechtsgesetzes ist ohne Zustimmung der Rechteinhaber unzulässig und strafbar. Das gilt insbesondere für Vervielfältigungen, Übersetzungen, Mikroverfilmungen und die Einspeicherung und Verarbeitung in elektronischen Systemen.

heimatec® GmbH behält sich Änderungen technischer Art jederzeit ohne Vorankündigung vor. Dies gilt insbesondere bei Anpassungen an neue oder geänderte internationale Normen oder bei Weiterentwicklungen unserer Produkte oder Herstellungsprozesse.

This catalogue, including all its parts, is protected by copyright. Each use outside the restricted limitations of the Copyright Act is inadmissible and liable to prosecution without the consent of heimatec. This is particularly valid for duplication, translation, microfilming and feeding and processing in electronic systems.

heimatec® GmbH reserves the right of technical changes everytime without advance notice, which is particularly valid for adaptations to new or changed international standards, or to developments of our products or manufacturing processes.

Hinweis zu den AGBs:
Diese finden Sie in unserem Internetauftritt unter
heimatec.de
Home/Impressum/AGB

Terms and conditions:
You will find them on our website
heimatec.com
Home/Imprint/Terms and Conditions



feste Werkzeuge
 static tool holders



Kombi-Drehstahlhalter
 universal turning holder

8 224 15 021	Vierkant/square 25	EK
8 224 15 026	Vierkant/square 1"	EK

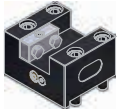

Kombi-Plandrehhalter
 combi facing holder

8 244 15 012	Vierkant/square 25	EK
8 244 15 013	Vierkant/square 1"	EK





Bohrstangenhalter
 boring bar holder

Mittenmaß / center distance H=31,75

8 240 17 057	ø25	IK/EK
8 240 18 031	ø32	IK/EK
8 240 19 068	ø40	IK/EK
8 240 17 070	ø1 "	IK/EK
8 240 17 058	ø1 1/4"	IK/EK
8 240 18 055	ø1 1/2"	IK/EK

► Weitere Ausführungen auf Anfrage
 further versions on request

► Zubehör ZB...* 
 accessories ZB...*

► *easy-quick* 

► *u-tec* 

► *easy-quick HT Schnellwechselsystem*
easy-quick HT fast change system

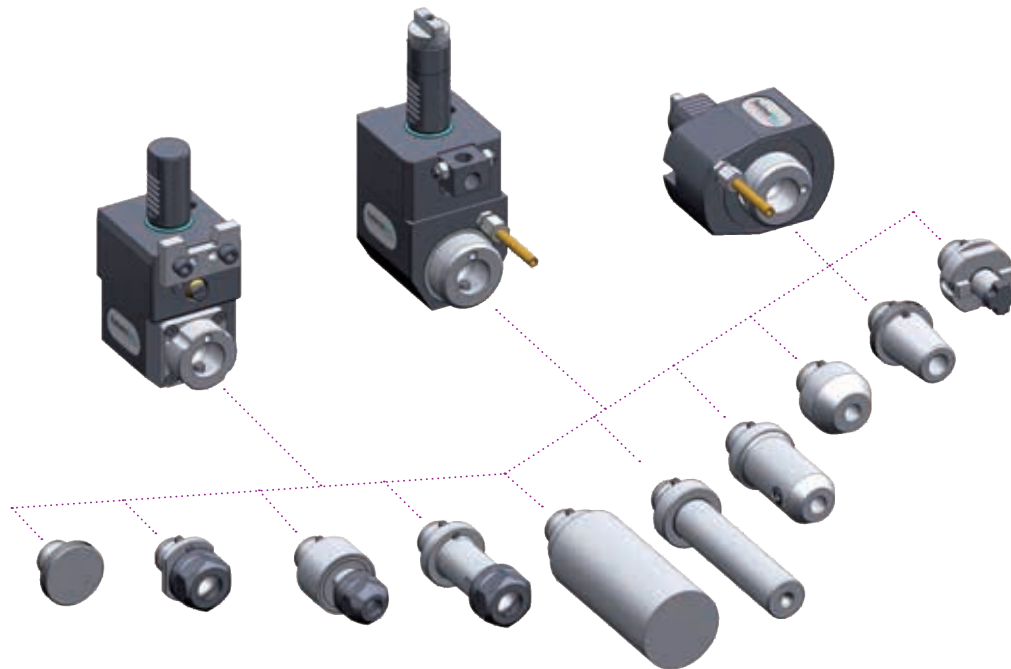

► Ausführungen siehe Katalog
versions see catalogue

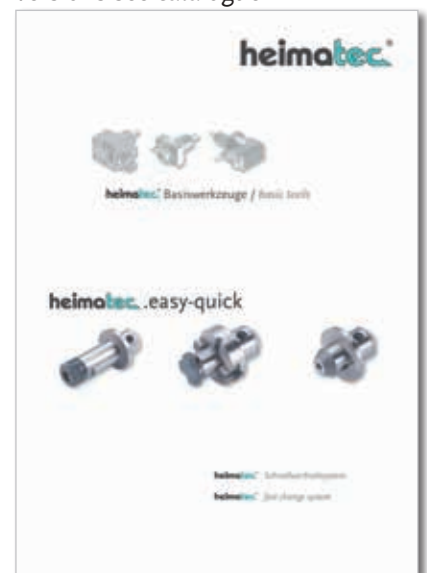

heimatec.de
Produkte / easy-quick

heimatec.com
products / easy-quick

► u-tec® UT Wechselsystem
u-tec® UT change system

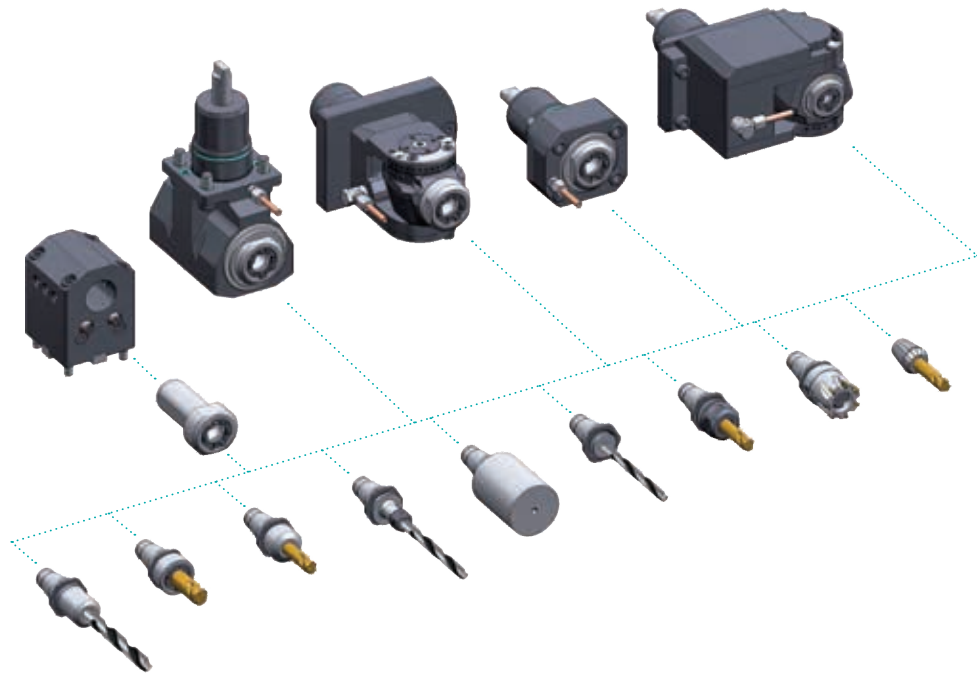

► Ausführungen siehe Katalog
versions see catalogue



heimatec.de
Produkte / u-tec

heimatec.com
products / u-tec

► **Zubehör**
accessories



► Ausführungen siehe Katalog
versions see catalogue



heimatec.de
Produkte / Zubehör

heimatec.com
products / accessories

A series of horizontal dotted lines for writing notes.

heimatec®

- heimatec®-Niederlassungen
heimatec® overseas branches
- unsere weltweiten Vertretungen
global representations of heimatec®

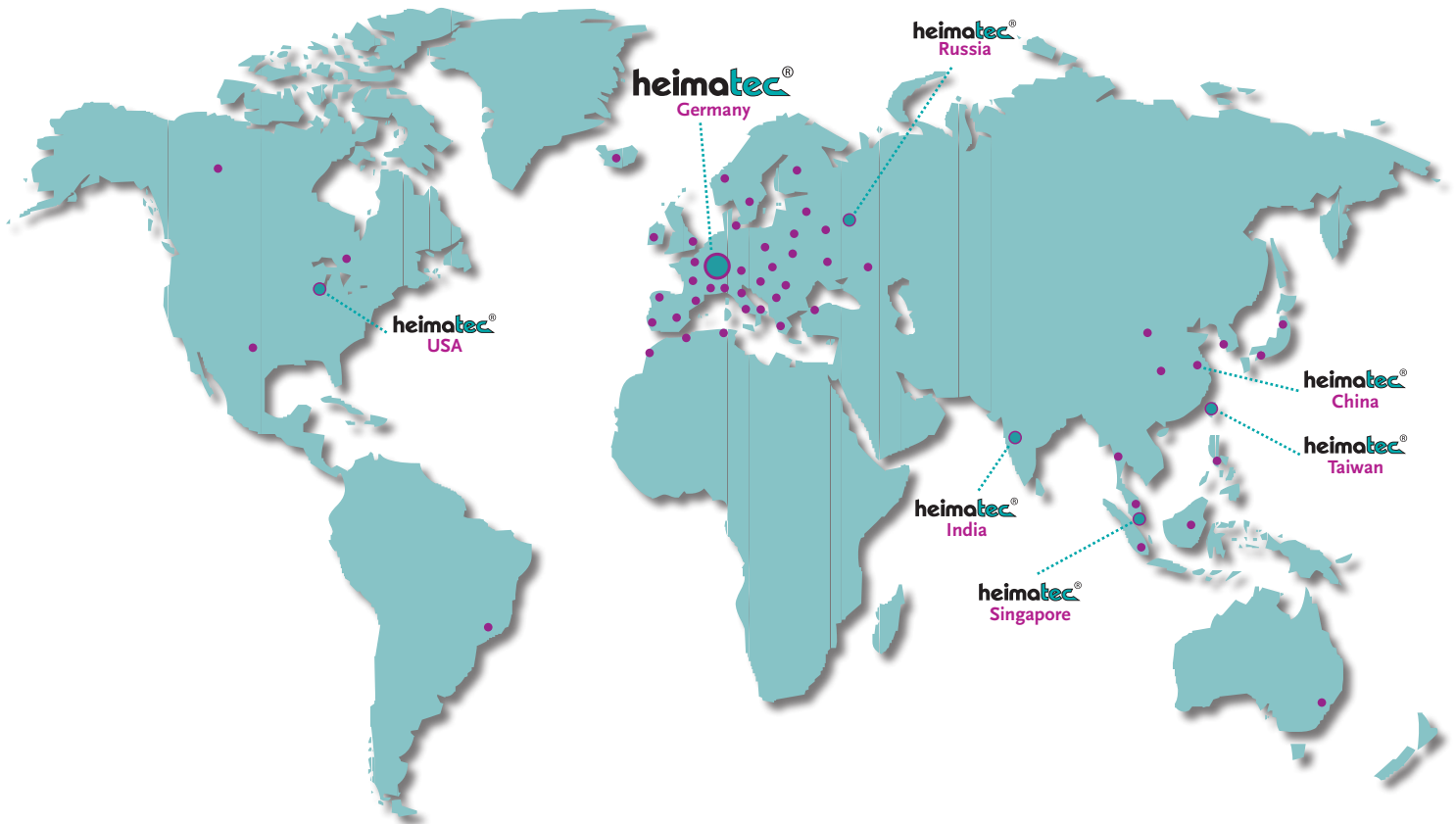

Hauptsitz/headquarters

heimatec® GmbH
Präzisionswerkzeuge
Carl-Benz-Straße 4
D- 77871 Renchen
Postfach 11 36
D- 77867 Renchen
Tel.: +49 (78 43) 94 66 0
Fax: +49 (78 43) 94 66 66
heimatec.de
info@heimatec.de

heimatec® Inc.
USA
usa.heimatec.com
USA@heimatec.com

heimatec®-Ost, JSC
Russia
ru.heimatec.com
Russia@heimatec.com

heimatec® Ltd.
Taiwan
tw.heimatec.com
Taiwan@heimatec.com

heimatec®
Singapore
sg.heimatec.com
Singapore@heimatec.com

heimatec® India Pvt Ltd.
India
in.heimatec.com
India@heimatec.com

heimatec®
China
cn.heimatec.com
China@heimatec.com

Werkzeugkatalog
tool catalogue



OKUMA

BMT

LB 400



Das Katalog-Werk einschließlich aller seiner Teile ist urheberrechtlich geschützt. Jede Verwertung außerhalb der engen Grenzen des Urheberrechtsgesetzes ist ohne Zustimmung der Rechteinhaber unzulässig und strafbar. Das gilt insbesondere für Vervielfältigungen, Übersetzungen, Mikroverfilmungen und die Einspeicherung und Verarbeitung in elektronischen Systemen.

heimatec® GmbH behält sich Änderungen technischer Art jederzeit ohne Vorankündigung vor. Dies gilt insbesondere bei Anpassungen an neue oder geänderte internationale Normen oder bei Weiterentwicklungen unserer Produkte oder Herstellungsprozesse.

Hinweis zu den AGBs:
Diese finden Sie in unserem Internetauftritt unter **heimatec.de**
Home/Impressum/AGB

This catalogue, including all its parts, is protected by copyright. Each use outside the restricted limitations of the Copyright Act is inadmissible and liable to prosecution without the consent of heimatec. This is particularly valid for duplication, translation, microfilming and feeding and processing in electronic systems.

heimatec® GmbH reserves the right of technical changes everytime without advance notice, which is particularly valid for adaptations to new or changed international standards, or to developments of our products or manufacturing processes.

Terms and conditions:
You will find them on our website **heimatec.com**
Home/Imprint/Terms and Conditions

feste Werkzeuge
 static tool holders



Kombi-Drehstahlhalter
 universal turning holder

8 224 15 021	Vierkant/square 25	EK
8 224 15 026	Vierkant/square 1"	EK

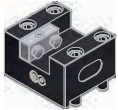

Kombi-Plandrehhalter
 combi facing holder

8 244 15 012	Vierkant/square 25	EK
8 244 15 013	Vierkant/square 1"	EK





Bohrstangenhalter
 boring bar holder

Mittenmaß / center distance H=31,75

8 240 17 057	ø25	IK/EK
8 240 18 031	ø32	IK/EK
8 240 19 068	ø40	IK/EK
8 240 17 070	ø1 "	IK/EK
8 240 17 058	ø1 1/4"	IK/EK
8 240 18 055	ø1 1/2"	IK/EK

► Weitere Ausführungen auf Anfrage
 further versions on request

► Zubehör ZB...* 
 accessories ZB...*

► easy-quick 

► u-tec 

► *easy-quick HT Schnellwechselsystem*
easy-quick HT fast change system

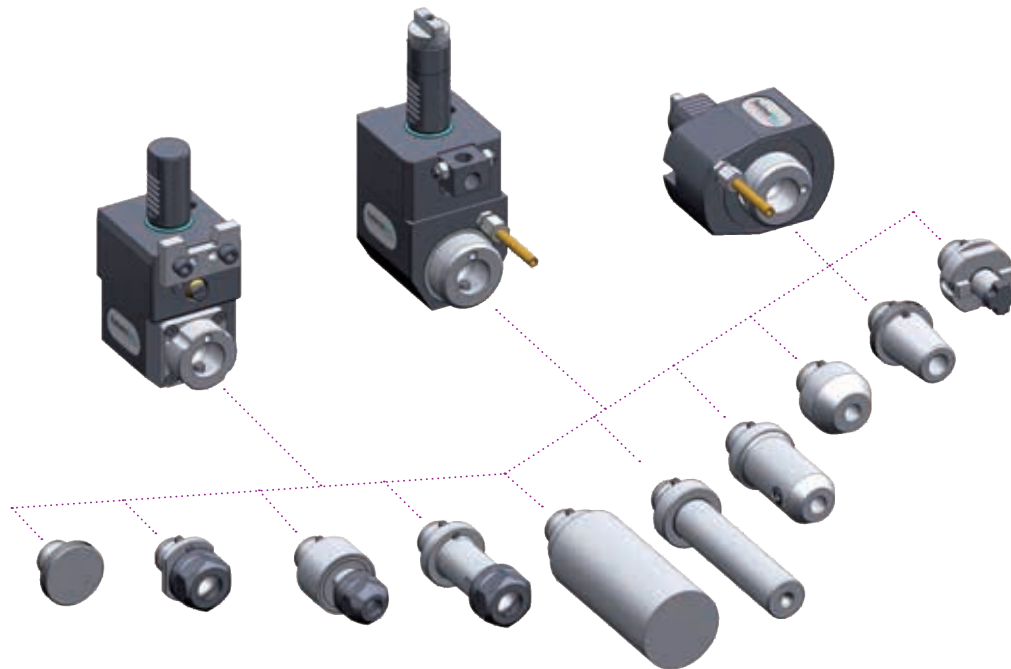

► Ausführungen siehe Katalog
versions see catalogue



heimatec.de
Produkte / easy-quick

heimatec.com
products / easy-quick

► u-tec® UT Wechselsystem
u-tec® UT change system

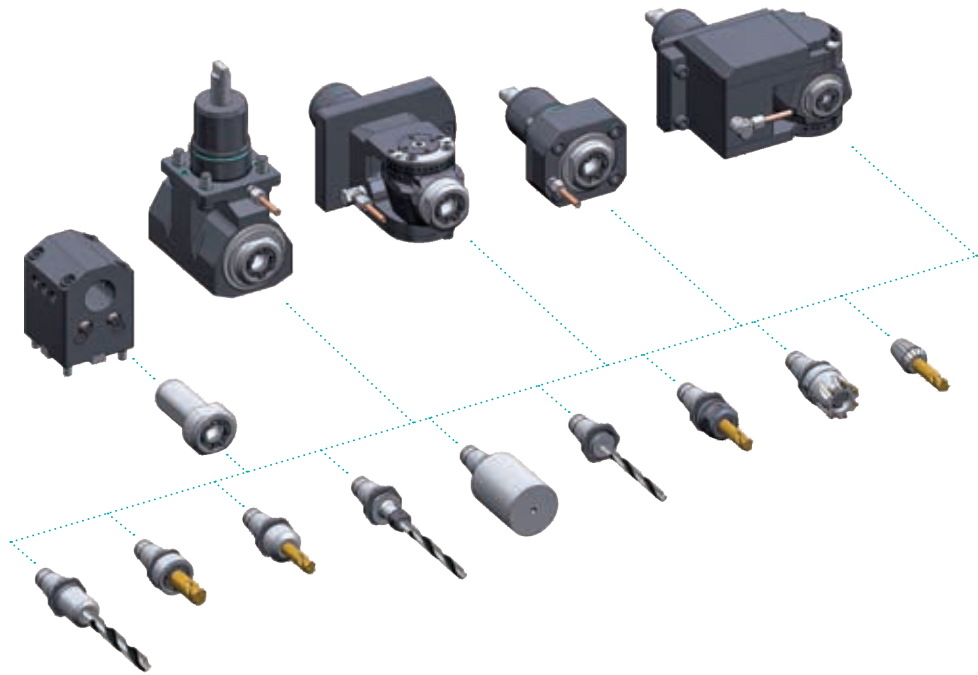

► Ausführungen siehe Katalog
versions see catalogue



heimatec.de
Produkte / u-tec

heimatec.com
products / u-tec

► **Zubehör**
accessories



► Ausführungen siehe Katalog
versions see catalogue



heimatec.de
Produkte / Zubehör
heimatec.com
products / accessories

A series of horizontal dotted lines for writing notes.

heimatec®

- heimatec®-Niederlassungen
heimatec® overseas branches
- unsere weltweiten Vertretungen
global representations of heimatec®

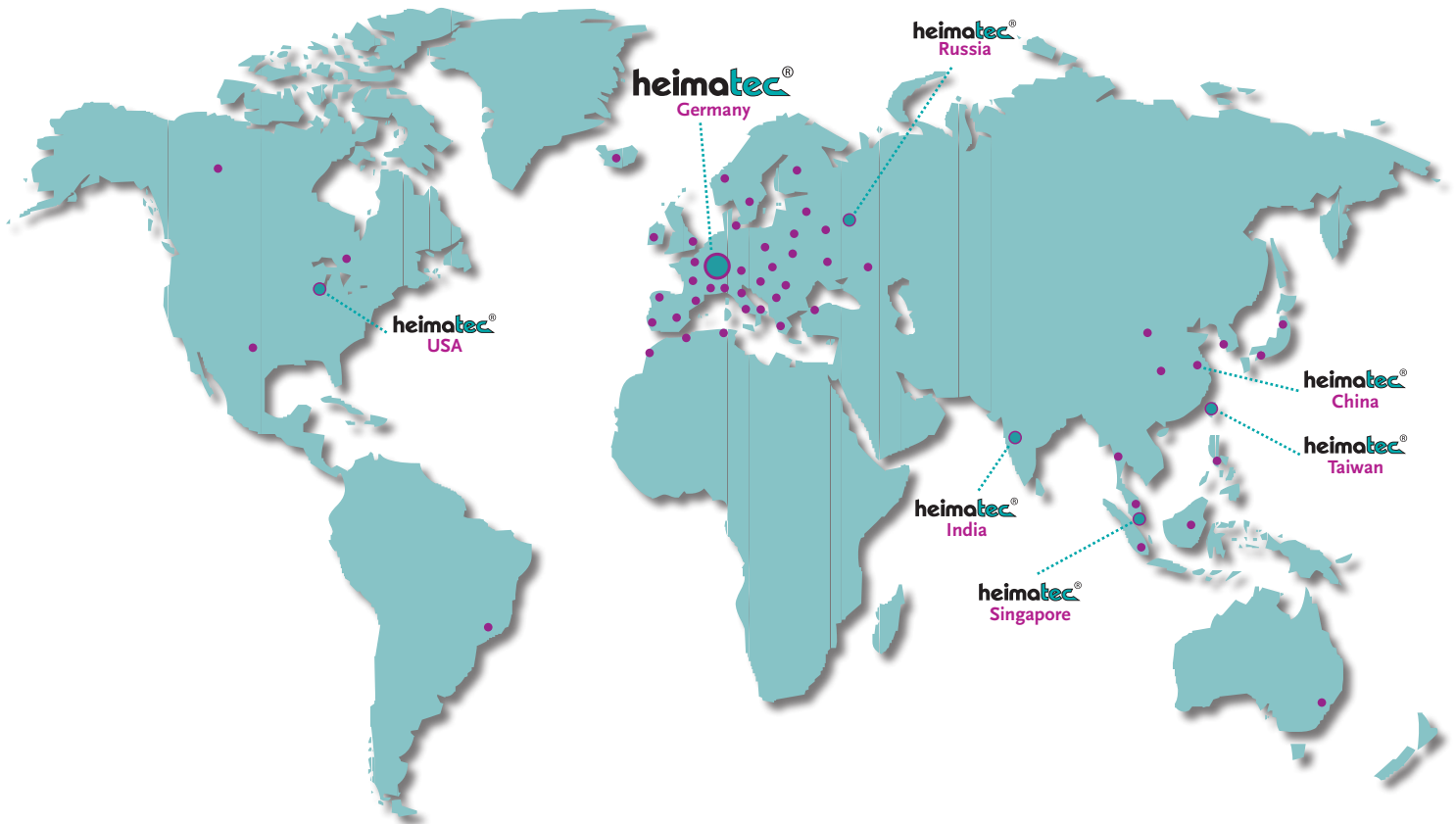

Hauptsitz/headquarters

heimatec® GmbH
Präzisionswerkzeuge
Carl-Benz-Straße 4
D- 77871 Renchen
Postfach 11 36
D- 77867 Renchen
Tel.: +49 (78 43) 94 66 0
Fax: +49 (78 43) 94 66 66
heimatec.de
info@heimatec.de

heimatec® Inc.
USA
usa.heimatec.com
USA@heimatec.com

heimatec®-Ost, JSC
Russia
ru.heimatec.com
Russia@heimatec.com

heimatec® Ltd.
Taiwan
tw.heimatec.com
Taiwan@heimatec.com

heimatec®
Singapore
sg.heimatec.com
Singapore@heimatec.com

heimatec® India Pvt Ltd.
India
in.heimatec.com
India@heimatec.com

heimatec®
China
cn.heimatec.com
China@heimatec.com

Werkzeugkatalog

tool catalogue

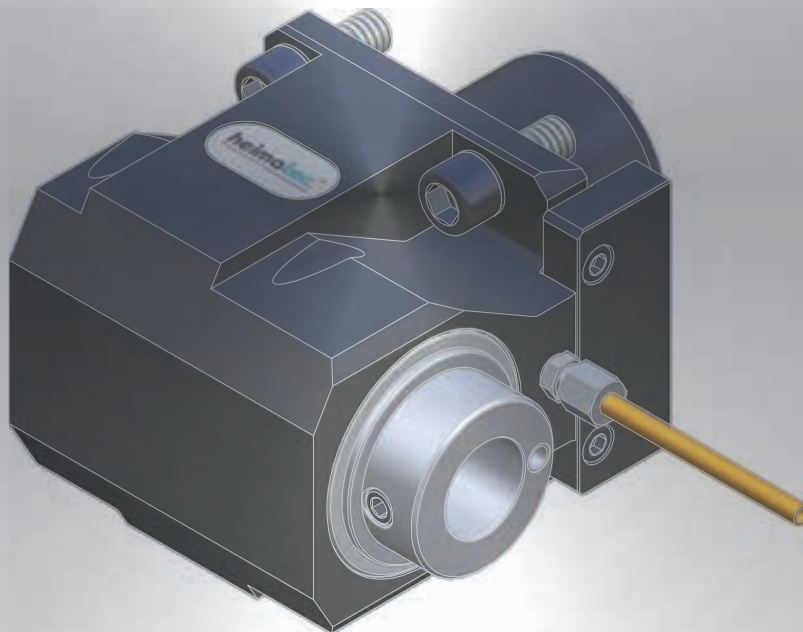

OKUMA

LB/LU 2000 EX M/MY

LB/LU 2500 EX M

LB/LU 3000 EX M/MY



Hinweis zu den AGBs:

Diese finden Sie in unserem Internetauftritt unter

www.heimatec.de

Home/Impressum/AGB

Terms and conditions:

You will find them on our website

www.heimatec.com

Home/Imprint/Terms and Conditions

Das Katalog-Werk einschließlich aller seiner Teile ist urheberrechtlich geschützt. Jede Verwertung außerhalb der engen Grenzen des Urheberrechtsgesetzes ist ohne Zustimmung der Rechteinhaber unzulässig und strafbar. Das gilt insbesondere für Vervielfältigungen, Übersetzungen, Mikroverfilmungen und die Einspeicherung und Verarbeitung in elektronischen Systemen.

heimatec® GmbH behält sich Änderungen technischer Art jederzeit ohne Vorankündigung vor. Dies gilt insbesondere bei Anpassungen an neue oder geänderte internationale Normen oder bei Weiterentwicklungen unserer Produkte oder Herstellungsprozesse.

This catalogue, including all its parts, is protected by copyright. Each use outside the restricted limitations of the Copyright Act is inadmissible and liable to prosecution without the consent of heimatec. This is particularly valid for duplication, translation, microfilming and feeding and processing in electronic systems.

heimatec® GmbH reserves the right of technical changes everytime without advance notice, which is particularly valid for adaptations to new or changed international standards, or to developments of our products or manufacturing processes.

angetriebene Werkzeuge driven tools

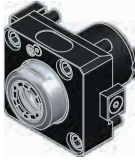

Axial-Bohr- und Fräskopf
axial drilling and milling head

$n_{max} = 6000 \text{ min}^{-1}$

8 010 66 071	ER 32 AX u-tec	EK	1:1
8 010 66 072	ER 32 AX u-tec	IK 25 bar	1:1
8 010 66 073	ER 32 AX u-tec	IK 70 bar	1:1
8 010 67 033	easy quick HT 5	EK	1:1
8 010 67 034	easy quick HT 5	IK 25 bar	1:1
8 010 67 075	easy quick HT 5	IK 70 bar	1:1

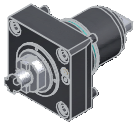

Axial-Fräskopf
axial milling head

$n_{max} = 6000 \text{ min}^{-1}$

8 011 65 006	Kombidorn/universal arbor 22	EK	1:1
8 011 66 013	Kombidorn/universal arbor 27	EK	1:1

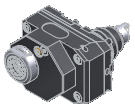

Axial-Bohr- und Fräskopf
axial drilling and milling head

Achsversatz / offset A=50

8 019 66 009	ER 32 AX u-tec	EK	1:1
8 019 66 024	ER 32 AX u-tec	IK 140 bar	1:1
$n_{max} = 6000 \text{ min}^{-1}$			
8 019 66 032	ER 32 AX u-tec	EK	2:1
8 019 66 034	ER 32 AX u-tec	IK 140 bar	2:1
$n_{max} = 3000 \text{ min}^{-1}$			
8 019 65 037	ER 25 AX u-tec	EK	1:2
8 019 65 043	ER 25 AX u-tec	IK 140 bar	1:2
$n_{max} = 12000 \text{ min}^{-1}$			
8 019 65 039	ER 25 AX u-tec	EK	1:3
8 019 65 038	ER 25 AX u-tec	IK 140 bar	1:3
$n_{max} = 18000 \text{ min}^{-1}$			

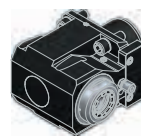
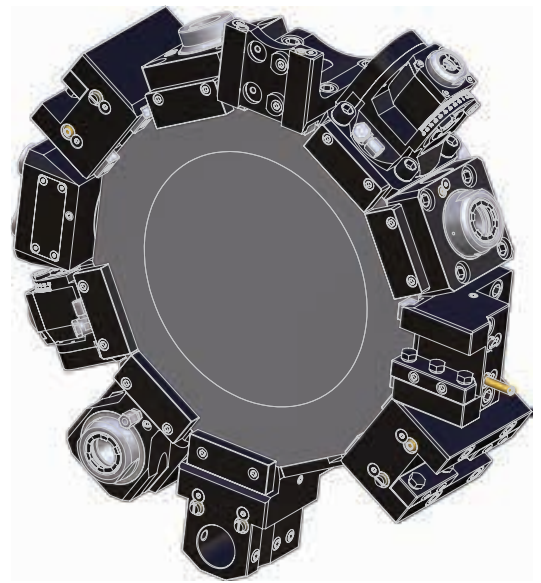

Winkel-Bohr- und Fräskopf
radial drilling and milling head

Mittenmaß / center distance H=70
 $n_{max} = 6000 \text{ min}^{-1}$

8 030 66 088	ER 32 AX u-tec	EK	1:1
8 030 66 085	ER 32 AX u-tec	IK 140 bar	1:1
8 030 67 038	easy quick HT 5	EK	1:1
8 030 67 039	easy quick HT 5	IK 140 bar	1:1

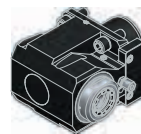

Winkel-Bohr- und Fräskopf
radial drilling and milling head

Mittenmaß / center distance H=70
 $n_{max} = 3000 \text{ min}^{-1}$
Kombilagerung / combi bearing

Drehrichtung beachten ! / note rotating direction !

8 030 66 091	ER 32 AX u-tec	EK	2:1
--------------	----------------	----	-----

► Weitere Ausführungen auf Anfrage
further versions on request

► Zubehör **ZB...***
accessories **ZB...***

► **easy-quick**



► **u-tec**



OKUMA LB/LU 2000 EX M/MY - LB/LU 2500 EX M - LB/LU 3000 EX M/MY

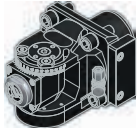

**Schwenkopf
universal head**

Mittenmaß / center distance H=70
n_{max} = 6000 min⁻¹

8 040 64 013	ER 16 AX u-tec	EK	1:1
8 040 64 017	ER 16 AX u-tec	IK 25 bar	1:1

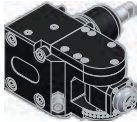

**Schwenkopf
universal head**

Mittenmaß / center distance H=69
Achsversatz / offset A=60

8 043 65 010	ER 25 AX u-tec	EK	1:1
8 043 65 009	ER 25 AX u-tec	IK 25 bar	1:1
n _{max} = 6000 min ⁻¹			
8 043 64 019	ER 16 AX u-tec	EK	1:2
8 043 64 017	ER 16 AX u-tec	IK 25 bar	1:2
n _{max} = 12000 min ⁻¹			

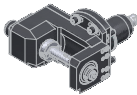
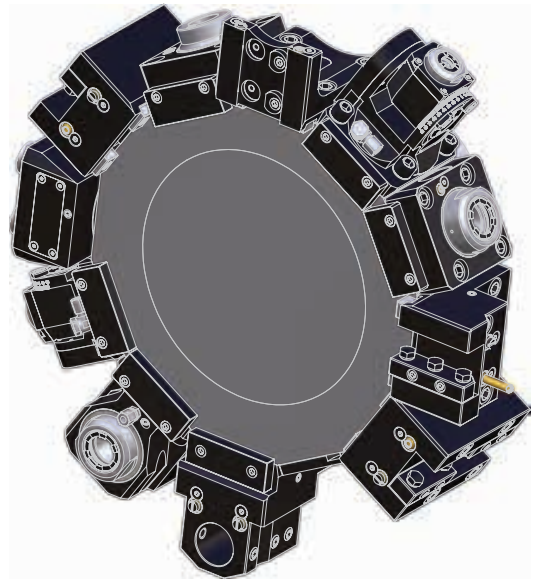

**Scheibenfräserkopf
disk mill head**

±10° drehbar
±10° turnable

Mittenmaß / center distance H=87,5
auf 0° absteckbar / 0° can be pinned
kein Kühlmittel / no coolant
n_{max} = 3000 min⁻¹

8 037 65 010	∅ 22	2:1
8 037 65 009	∅ 25,4 (1")	2:1

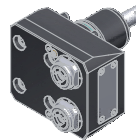

**Mehrspindelbohrkopf
multi spindle drilling head**

Achsversatz / offset A=75
Spindelversatz Y-Versatz / spindle offset Y-axes offset = ±30
n_{max} = 6000 min⁻¹

8 050 65 004	ER 25 AX u-tec	EK	1:1
--------------	----------------	----	-----

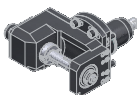

**Scheibenfräserkopf
disk mill head**

±45° drehbar
±45° turnable

Mittenmaß / center distance H=100
auf 0° absteckbar / 0° can be pinned
n_{max} = 3000 min⁻¹

8 037 65 037	∅ 22	EK	2:1
8 037 65 026	∅ 19,05 (3/4")	EK	2:1



**Mehrspindel-Winkelbohrkopf
multi spindle radial head**

Mittenmaß / center distance H=80
Spindelversatz Y-Versatz / spindle offset Y-axes offset = ±30
n_{max} = 6000 min⁻¹

8 053 65 002	ER 25 AX u-tec	EK	1:1
--------------	----------------	----	-----

▶ Weitere Ausführungen auf Anfrage
further versions on request

▶ Zubehör ZB...*
accessories ZB...*

▶ easy-quick

▶ u-tec

festе Werkzeuge static tool holders

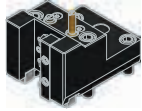

Kombi-Drehstahlhalter
universal turning holder

8 224 05 001	Vierkant/square 25	EK
8 224 05 004	Vierkant/square 25,4 (1")	EK

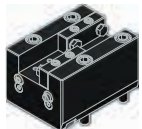

Kombi-Plandrehhalter
combi facing holder

8 244 05 001	Vierkant/square 25	EK
8 244 05 004	Vierkant/square 25,4 (1")	EK

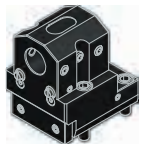

Bohrstangenhalter
boring bar holder

Mittenmaß / center distance H=90

8 240 08 001	∅ 32	IK/EK
8 240 09 007	∅ 40	IK/EK
8 240 08 006	∅ 31,75 (1,25")	IK/EK
8 240 08 007	∅ 38,1 (1,5 ")	IK/EK



Abstechhalter
cut-off holder

8 224 03 000	SH 32	EK
--------------	-------	----

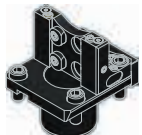

Abstechhalter
cut-off holder

8 224 03 001	SH 32	EK
--------------	-------	----

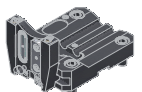

Abstechhalter
cut-off holder

höhenverstellbar / height adjustable

8 320 03 014	SH 32 (1)	IK 70 bar
8 320 03 035	SH 32 (2)	IK 70 bar
8 320 03 034	SH 32 (3)	IK 70 bar

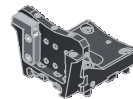
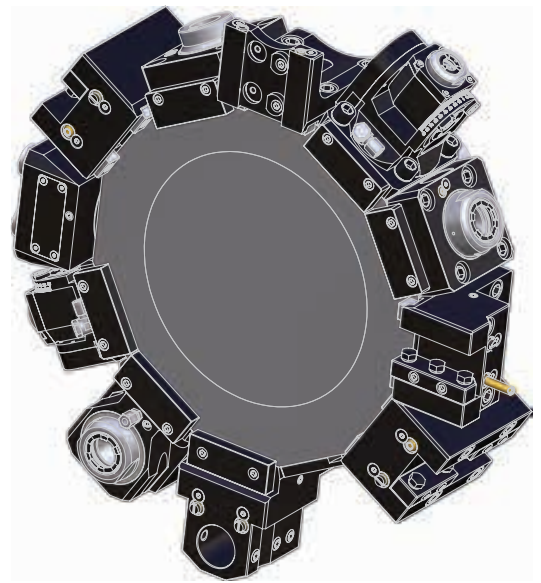
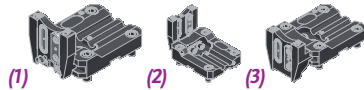

Abstechhalter
cut-off holder



höhenverstellbar / height adjustable

8 320 09 005	HORN System 845 (1)	IK 70 bar
8 320 09 029	HORN System 845 (2)	IK 70 bar
8 320 09 030	HORN System 845 (3)	IK 70 bar
8 320 09 031	HORN System 845 (4)	IK 70 bar

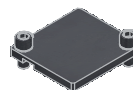
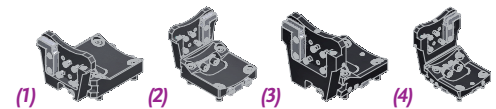

Abdeckplatte
cover plate

8 200 63 000

► Weitere Ausführungen auf Anfrage
further versions on request

► Zubehör ZB...*
accessories ZB...*

► easy-quick



► u-tec



► **easy-quick HT Schnellwechselsystem**
easy-quick HT fast change system

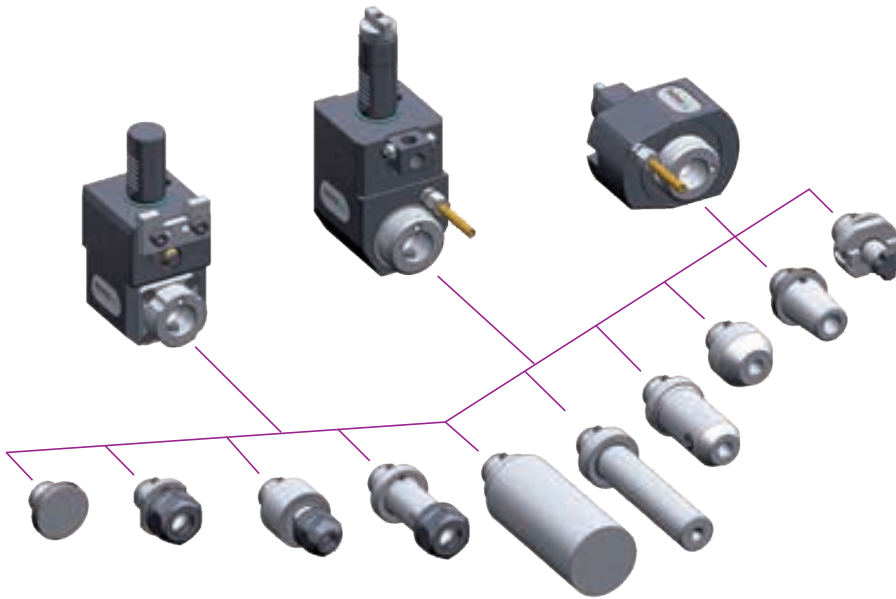

DAS Schnellwechselsystem von heimatec
für angetriebene und feste Werkzeuge

*THE fast change system of heimatec
for driven and static tools*

www.heimatec.de
Produkte / easy-quick

www.heimatec.com
products / easy-quick

► Ausführungen siehe Katalog
versions see catalogue



► **u-tec[®] UT Wechselsystem**
u-tec[®] UT change system

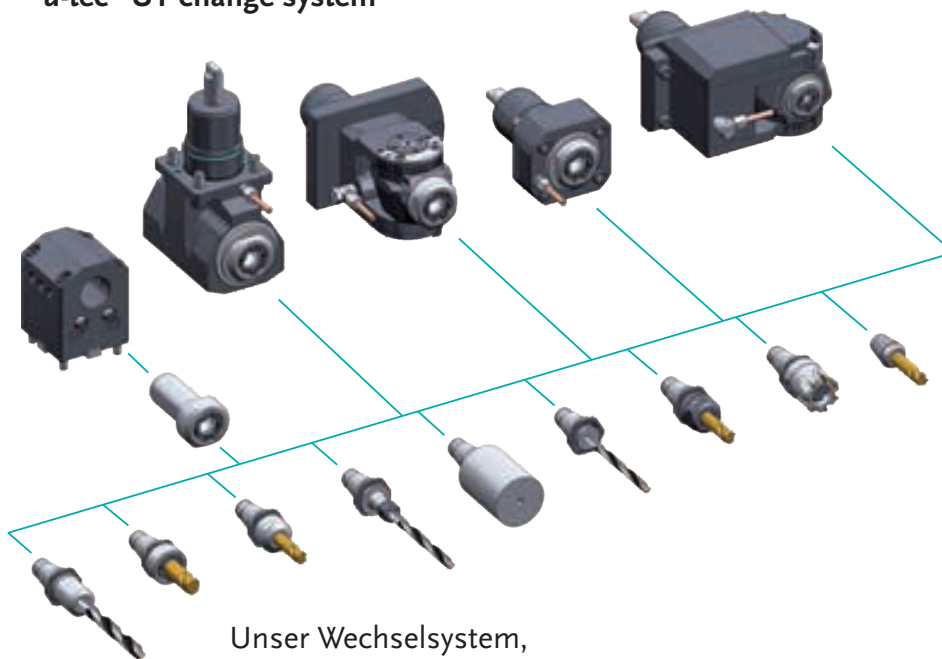

Unser Wechselsystem,
das ALLES möglich macht

Our change system,
that makes EVERYTHING possible

www.heimatec.de
Produkte / u-tec

www.heimatec.com
products / u-tec

► Ausführungen siehe Katalog
versions see catalogue



heimatec®

- heimatec®-Niederlassungen
heimatec® overseas branches
- unsere weltweiten Vertretungen
global representations of heimatec®



Hauptsitz/headquarters

heimatec® GmbH
Präzisionswerkzeuge
Carl-Benz-Straße 4
D- 77871 Renchen
Postfach 11 36
D- 77867 Renchen
Tel.: +49 (78 43) 94 66 0
Fax: +49 (78 43) 94 66 66
heimatec.de
info@heimatec.de

heimatec® Inc.
USA
usa.heimatec.com
USA@heimatec.com
heimatec®-Ost, JSC
Russia
ru.heimatec.com
Russia@heimatec.com

heimatec® Ltd.
Taiwan
tw.heimatec.com
Taiwan@heimatec.com
heimatec®
Singapore
sg.heimatec.com
Singapore@heimatec.com

heimatec® India Pvt Ltd.
India
in.heimatec.com
India@heimatec.com



Werkzeugkatalog
tool catalogue



OKUMA

BMT

LB 4000 EX



Das Katalog-Werk einschließlich aller seiner Teile ist urheberrechtlich geschützt. Jede Verwertung außerhalb der engen Grenzen des Urheberrechtsgesetzes ist ohne Zustimmung der Rechteinhaber unzulässig und strafbar. Das gilt insbesondere für Vervielfältigungen, Übersetzungen, Mikroverfilmungen und die Einspeicherung und Verarbeitung in elektronischen Systemen.

heimatec® GmbH behält sich Änderungen technischer Art jederzeit ohne Vorankündigung vor. Dies gilt insbesondere bei Anpassungen an neue oder geänderte internationale Normen oder bei Weiterentwicklungen unserer Produkte oder Herstellungsprozesse.

Hinweis zu den AGBs:
Diese finden Sie in unserem Internetauftritt unter **heimatec.de**
Home/Impressum/AGB

This catalogue, including all its parts, is protected by copyright. Each use outside the restricted limitations of the Copyright Act is inadmissible and liable to prosecution without the consent of heimatec. This is particularly valid for duplication, translation, microfilming and feeding and processing in electronic systems.

heimatec® GmbH reserves the right of technical changes everytime without advance notice, which is particularly valid for adaptations to new or changed international standards, or to developments of our products or manufacturing processes.

Terms and conditions:
You will find them on our website **heimatec.com**
Home/Imprint/Terms and Conditions

feste Werkzeuge
 static tool holders



Kombi-Drehstahlhalter
 universal turning holder

8 224 15 021	Vierkant/square 25	EK
8 224 15 026	Vierkant/square 1"	EK

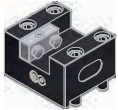

Kombi-Plandrehhalter
 combi facing holder

8 244 15 012	Vierkant/square 25	EK
8 244 15 013	Vierkant/square 1"	EK





Bohrstangenhalter
 boring bar holder

Mittenmaß / center distance H=31,75

8 240 17 057	ø25	IK/EK
8 240 18 031	ø32	IK/EK
8 240 19 068	ø40	IK/EK
8 240 17 070	ø1 "	IK/EK
8 240 17 058	ø1 1/4"	IK/EK
8 240 18 055	ø1 1/2"	IK/EK

► Weitere Ausführungen auf Anfrage
 further versions on request

► Zubehör ZB...* 
 accessories ZB...*

► *easy-quick* 

► *u-tec* 

► *easy-quick HT Schnellwechselsystem*
easy-quick HT fast change system

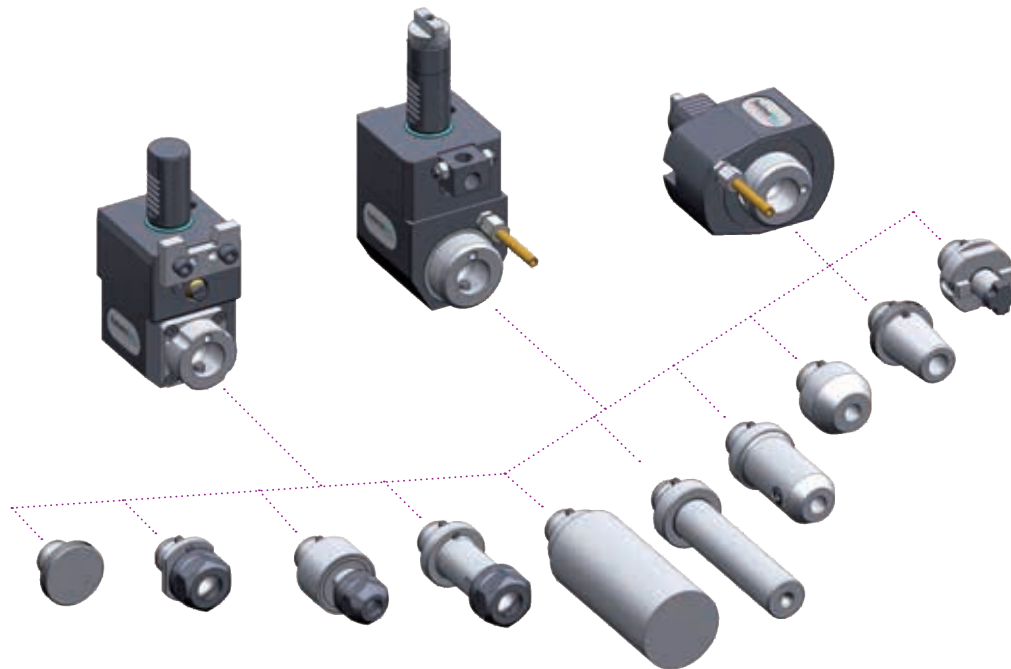

► Ausführungen siehe Katalog
versions see catalogue



heimatec.de
Produkte / easy-quick

heimatec.com
products / easy-quick

► u-tec® UT Wechselsystem
u-tec® UT change system

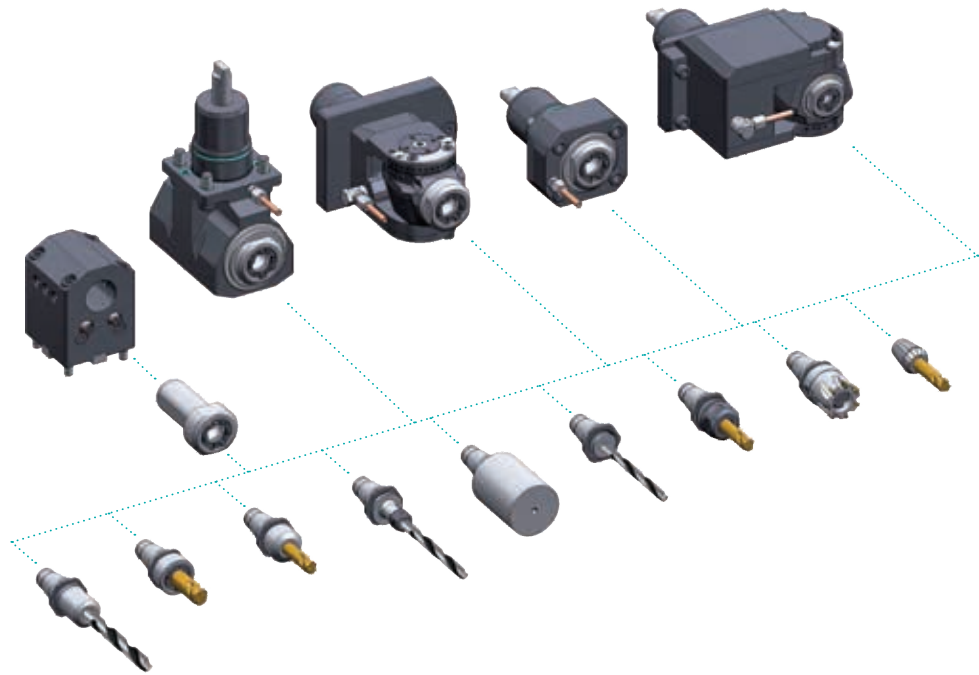

► Ausführungen siehe Katalog
versions see catalogue



heimatec.de
Produkte / u-tec

heimatec.com
products / u-tec

► **Zubehör**
accessories



► Ausführungen siehe Katalog
versions see catalogue



heimatec.de
Produkte / Zubehör
heimatec.com
products / accessories

A series of horizontal dotted lines for writing notes.

heimatec®

- heimatec®-Niederlassungen
heimatec® overseas branches
- unsere weltweiten Vertretungen
global representations of heimatec®

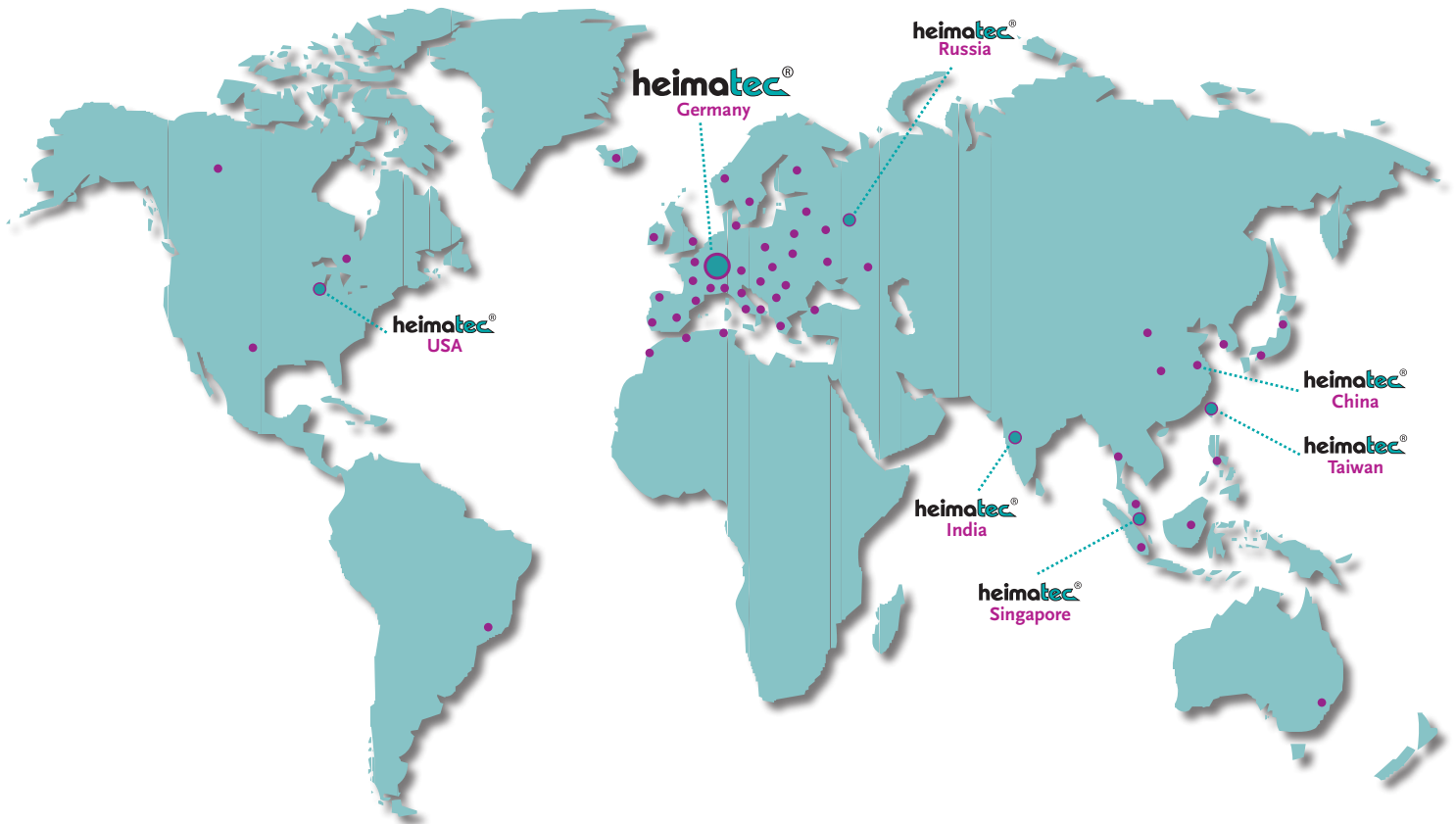

Hauptsitz/headquarters

heimatec® GmbH
Präzisionswerkzeuge
Carl-Benz-Straße 4
D- 77871 Renchen
Postfach 11 36
D- 77867 Renchen
Tel.: +49 (78 43) 94 66 0
Fax: +49 (78 43) 94 66 66
heimatec.de
info@heimatec.de

heimatec® Inc.
USA
usa.heimatec.com
USA@heimatec.com

heimatec®-Ost, JSC
Russia
ru.heimatec.com
Russia@heimatec.com

heimatec® Ltd.
Taiwan
tw.heimatec.com
Taiwan@heimatec.com

heimatec®
Singapore
sg.heimatec.com
Singapore@heimatec.com

heimatec® India Pvt Ltd.
India
in.heimatec.com
India@heimatec.com

heimatec®
China
cn.heimatec.com
China@heimatec.com

Werkzeugkatalog

tool catalogue

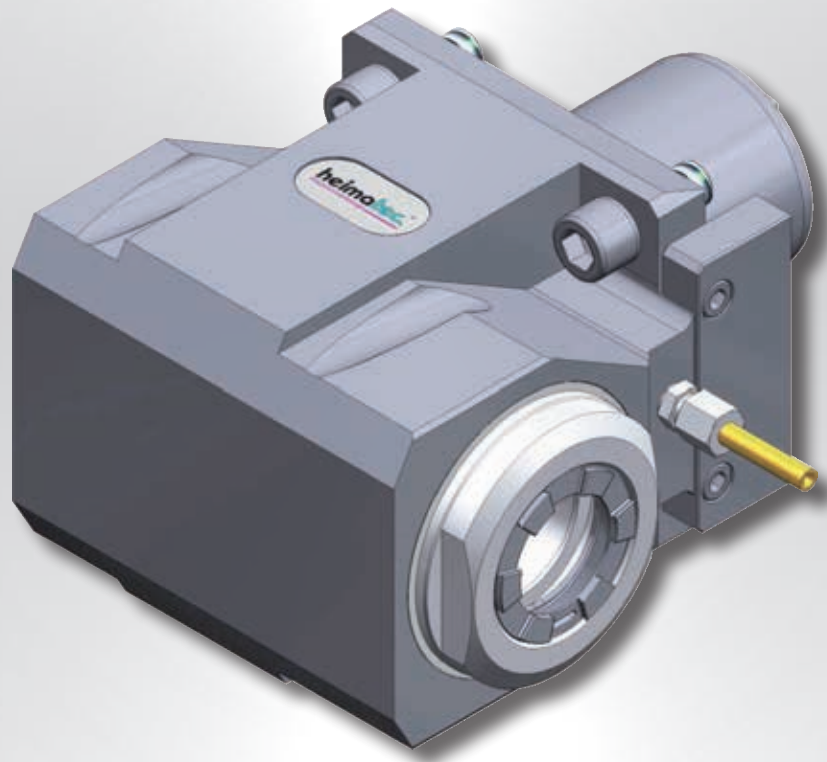

OKUMA

BMT 60

Space Turn LB 4000 EX M/MY



Hinweis zu den AGBs:

Diese finden Sie in unserem Internetauftritt unter

www.heimatec.de

Home/Impressum/AGB

Terms and conditions:

You will find them on our website

www.heimatec.com

Home/Imprint/Terms and Conditions

Das Katalog-Werk einschließlich aller seiner Teile ist urheberrechtlich geschützt. Jede Verwertung außerhalb der engen Grenzen des Urheberrechtsgesetzes ist ohne Zustimmung der Rechteinhaber unzulässig und strafbar. Das gilt insbesondere für Vervielfältigungen, Übersetzungen, Mikroverfilmungen und die Einspeicherung und Verarbeitung in elektronischen Systemen.

heimatec® GmbH behält sich Änderungen technischer Art jederzeit ohne Vorankündigung vor. Dies gilt insbesondere bei Anpassungen an neue oder geänderte internationale Normen oder bei Weiterentwicklungen unserer Produkte oder Herstellungsprozesse.

This catalogue, including all its parts, is protected by copyright. Each use outside the restricted limitations of the Copyright Act is inadmissible and liable to prosecution without the consent of heimatec. This is particularly valid for duplication, translation, microfilming and feeding and processing in electronic systems.

heimatec® GmbH reserves the right of technical changes everytime without advance notice, which is particularly valid for adaptations to new or changed international standards, or to developments of our products or manufacturing processes.

angetriebene Werkzeuge
driven tools



Axial-Bohr- und Fräskopf
axial drilling and milling head

$n_{max} = 6000 \text{ min}^{-1}$

8 010 67 036	ER 40	EK	1:1
8 010 67 037	ER 40	IK 25 bar	1:1
8 010 67 046	ER 40	IK 70 bar	1:1
8 010 67 082	ER 40 AX u-tec	EK	1:1
8 010 67 085	ER 40 AX u-tec	IK 25 bar	1:1
8 010 67 088	ER 40 AX u-tec	IK 70 bar	1:1
8 010 67 040	easy quick HT 5	EK	1:1
8 010 67 041	easy quick HT 5	IK 25 bar	1:1



Axial-Bohr- und Fräskopf
axial drilling and milling head

Achsversatz / offset $A=50$

8 019 66 035	ER 32 AX u-tec	EK	1:1
8 019 66 036	ER 32 AX u-tec	IK 140 bar	1:1
$n_{max} = 6000 \text{ min}^{-1}$			
8 019 66 037	ER 32 AX u-tec	EK	1:2
8 019 66 038	ER 32 AX u-tec	IK 140 bar	1:2
$n_{max} = 12000 \text{ min}^{-1}$			
8 019 66 039	ER 32 AX u-tec	EK	2:1
8 019 66 040	ER 32 AX u-tec	IK 140 bar	2:1
$n_{max} = 3000 \text{ min}^{-1}$			



Winkel-Bohr- und Fräskopf
radial drilling and milling head

Mittenmaß / center distance $H=85$
 $n_{max} = 6000 \text{ min}^{-1}$

8 030 67 040	ER 40	EK	1:1
8 030 67 041	ER 40	IK 140 bar	1:1
8 030 67 102	ER 40 AX u-tec	EK	1:1
8 030 67 100	ER 40 AX u-tec	IK 140 bar	1:1
8 030 67 053	easy quick HT 5	EK	1:1
8 030 67 062	easy quick HT 5	IK 140 bar	1:1

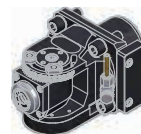
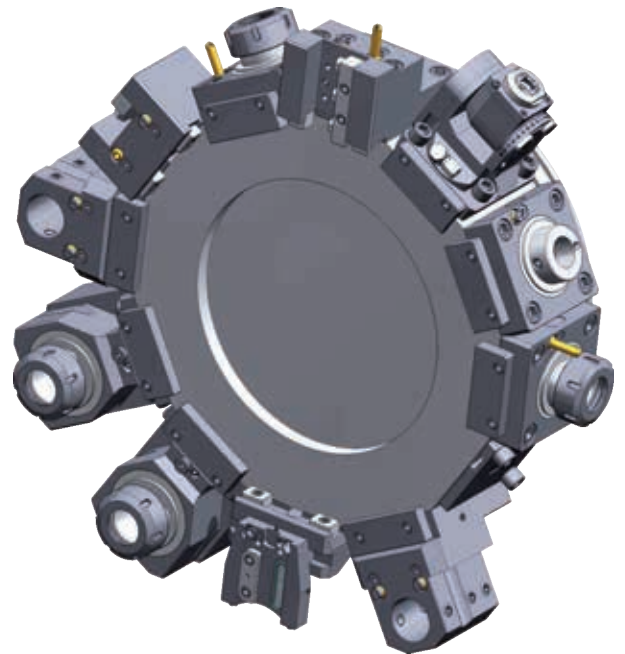

Schwenkkopf
universal head

$n_{max} = 6000 \text{ min}^{-1}$

8 040 64 006	ER 16 AX u-tec	EK	1:1
--------------	----------------	----	-----



Schwenkkopf
universal head

Mittenmaß / center distance $H=69$
Achsversatz / offset $A=60$
 $n_{max} = 6000 \text{ min}^{-1}$

8 043 65 005	ER 25 AX u-tec	EK	1:1
--------------	----------------	----	-----

► Weitere Ausführungen auf Anfrage
further versions on request

► Zubehör ZB...*
accessories ZB...*

► easy-quick



► u-tec



feste Werkzeuge
 static tool holders

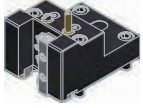

8 224 05 002	Vierkant/square 25	EK
8 224 05 006	Vierkant/square 25,4 (1")	EK



8 244 05 002	Vierkant/square 25	EK
8 244 05 005	Vierkant/square 25,4 (1")	EK



Bohrstangenhalter
boring bar holder

Mittenmaß / center distance H=90

8 240 08 010	∅ 38,1 (1,5")	IK/EK
8 240 09 033	∅ 50,8 (2")	IK/EK
8 240 09 008	∅ 40	IK/EK
8 240 09 010	∅ 50	IK/EK



8 224 03 002	SH 32	EK
--------------	--------------	----

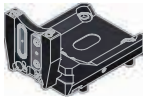

Abstechhalter cut-off holder		
<i>höhenverstellbar / height adjustable</i>		
8 320 03 016	SH 32 (1)	IK 70 bar
8 320 03 037	SH 32 (2)	IK 70 bar
8 320 03 036	SH 32 (3)	IK 70 bar

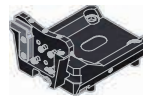
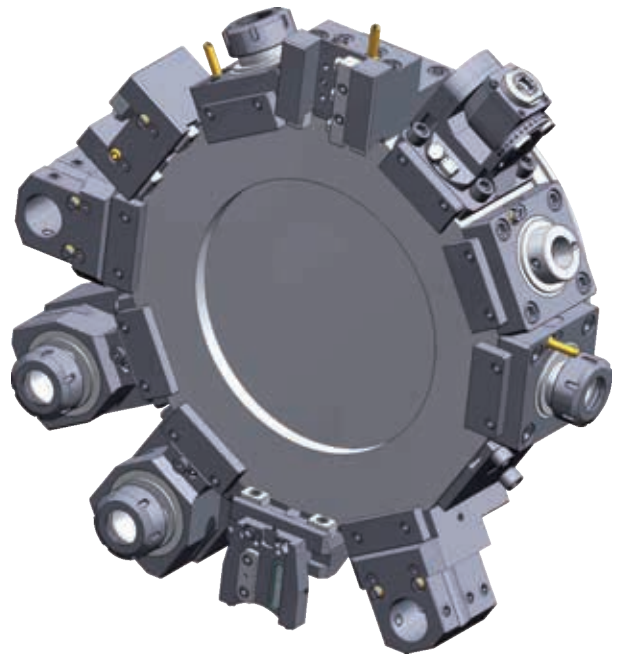
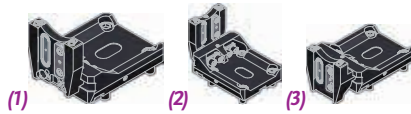

Abstechhalter cut-off holder		
<i>höhenverstellbar / height adjustable</i>		
8 320 09 010	HORN System 845 (1)	IK 70 bar
8 320 09 032	HORN System 845 (2)	IK 70 bar

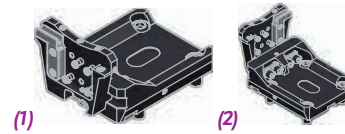

Abdeckplatte cover plate	
8 200 03 004	

- ▶ *easy-quick HT Schnellwechselsystem*
easy-quick HT fast change system

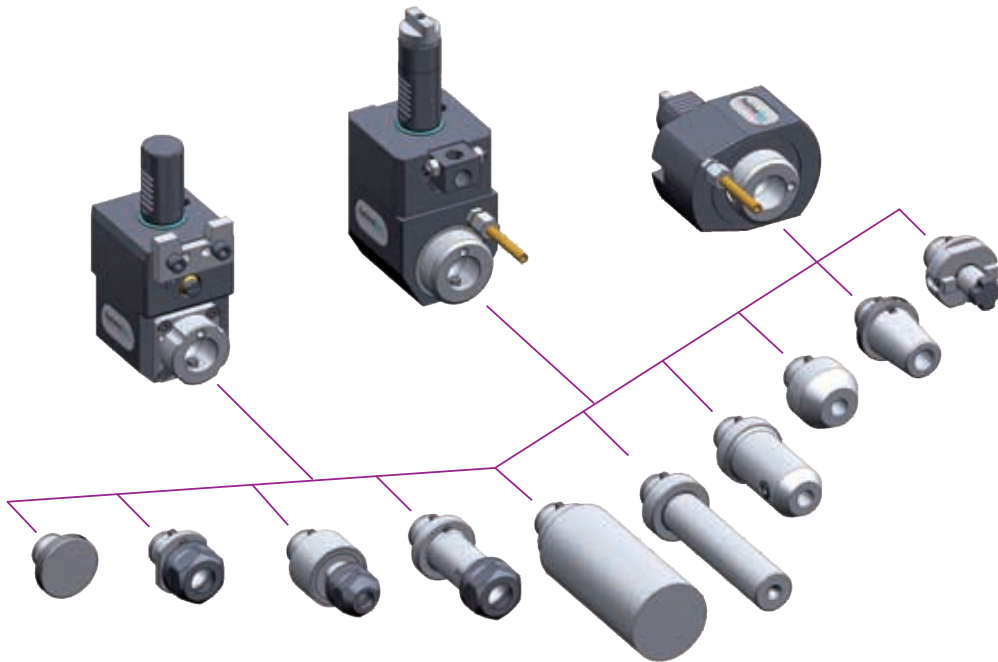

DAS Schnellwechselsystem von heimatec
für angetriebene und feste Werkzeuge

*THE fast change system of heimatec
for driven and static tools*

- ▶ Ausführungen siehe Katalog
versions see catalogue

www.heimatec.de
Produkte / easy-quick

www.heimatec.com
products / easy-quick



► **u-tec[®] UT Wechselsystem**
u-tec[®] UT change system

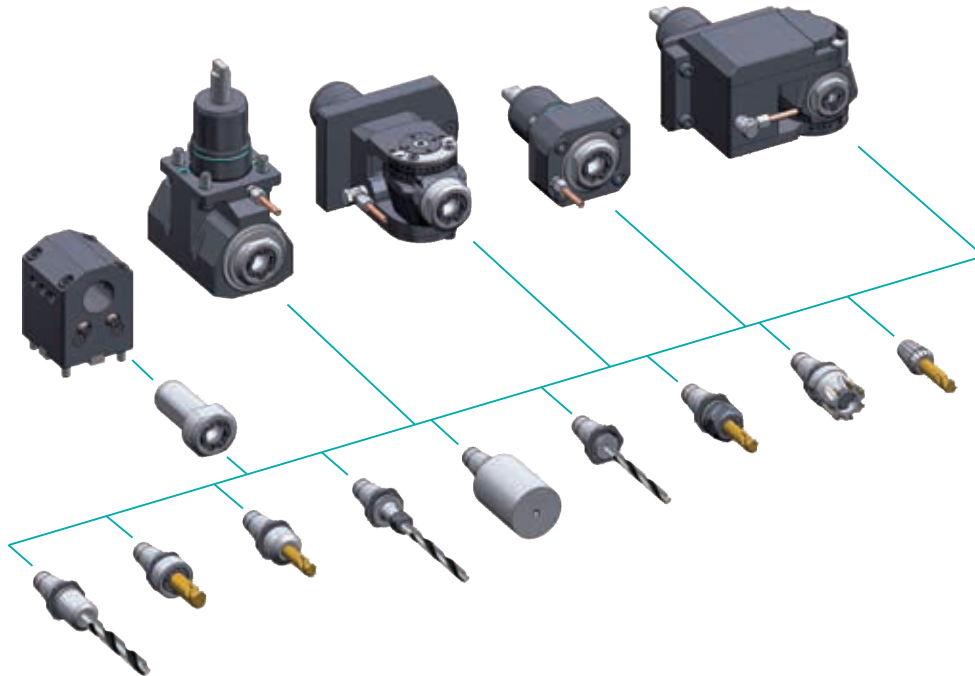

Unser Wechselsystem,
das ALLES möglich macht

Our change system,
that makes EVERYTHING possible

► Ausführungen siehe Katalog
versions see catalogue



www.heimatec.de
Produkte / u-tec

www.heimatec.com
products / u-tec

► **Zubehör**
accessories



► Ausführungen siehe Katalog
versions see catalogue

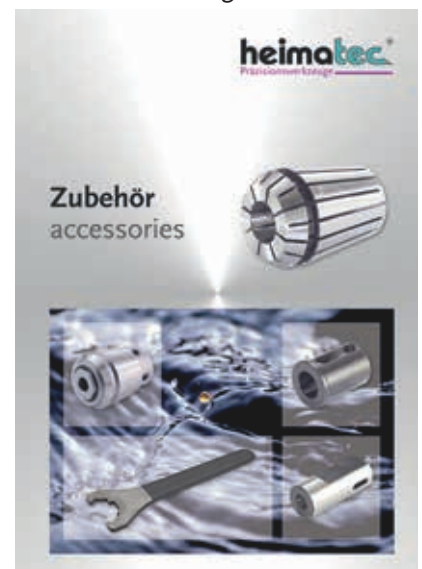

www.heimatec.de
Produkte / Zubehör

www.heimatec.com
products / accessories

heimatec®

- heimatec®-Niederlassungen
heimatec® overseas branches
- unsere weltweiten Vertretungen
global representations of heimatec®



Hauptsitz/headquarters

heimatec® GmbH
Präzisionswerkzeuge
Carl-Benz-Straße 4
D- 77871 Renchen
Postfach 11 36
D- 77867 Renchen

Tel.: +49 (78 43) 94 66 0
Fax: +49 (78 43) 94 66 66
heimatec.de
info@heimatec.de

heimatec® Inc.
USA
usa.heimatec.com
USA@heimatec.com

heimatec®-Ost, JSC
Russia
ru.heimatec.com
Russia@heimatec.com

heimatec® Ltd.
Taiwan
tw.heimatec.com
Taiwan@heimatec.com

heimatec®
Singapore
sg.heimatec.com
Singapore@heimatec.com

heimatec® India Pvt Ltd.
India
in.heimatec.com
India@heimatec.com



Werkzeugkatalog

tool catalogue

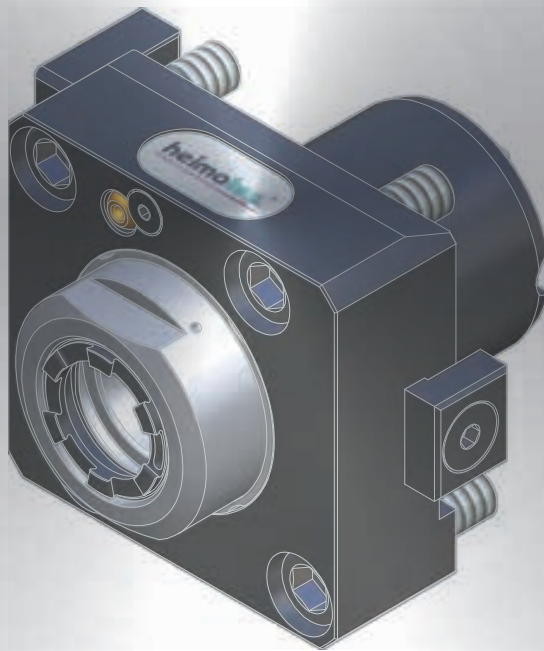

OKUMA

LB/LU 2000 EX MW
LB/LU 3000 EX MW
GENOS L 300 MYW



Hinweis zu den AGBs:

Diese finden Sie in unserem Internetauftritt unter

www.heimatec.de

Home/Impressum/AGB

Terms and conditions:

You will find them on our website

www.heimatec.com

Home/Imprint/Terms and Conditions

Das Katalog-Werk einschließlich aller seiner Teile ist urheberrechtlich geschützt. Jede Verwertung außerhalb der engen Grenzen des Urheberrechtsgesetzes ist ohne Zustimmung der Rechteinhaber unzulässig und strafbar. Das gilt insbesondere für Vervielfältigungen, Übersetzungen, Mikroverfilmungen und die Einspeicherung und Verarbeitung in elektronischen Systemen.

heimatec® GmbH behält sich Änderungen technischer Art jederzeit ohne Vorankündigung vor. Dies gilt insbesondere bei Anpassungen an neue oder geänderte internationale Normen oder bei Weiterentwicklungen unserer Produkte oder Herstellungsprozesse.

This catalogue, including all its parts, is protected by copyright. Each use outside the restricted limitations of the Copyright Act is inadmissible and liable to prosecution without the consent of heimatec. This is particularly valid for duplication, translation, microfilming and feeding and processing in electronic systems.

heimatec® GmbH reserves the right of technical changes everytime without advance notice, which is particularly valid for adaptations to new or changed international standards, or to developments of our products or manufacturing processes.

angetriebene Werkzeuge driven tools



Axial-Bohr- und Fräskopf
axial drilling and milling head

$n_{max} = 6000 \text{ min}^{-1}$

8 010 66 071	ER 32 AX u-tec	EK	1:1
8 010 66 072	ER 32 AX u-tec	IK 25 bar	1:1
8 010 66 073	ER 32 AX u-tec	IK 70 bar	1:1
8 010 67 033	easy quick HT 5	EK	1:1
8 010 67 034	easy quick HT 5	IK 25 bar	1:1
8 010 67 075	easy quick HT 5	IK 70 bar	1:1

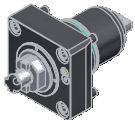

Axial-Fräskopf
axial milling head

$n_{max} = 6000 \text{ min}^{-1}$

8 011 65 006	Kombidorn/universal arbor 22	EK	1:1
8 011 66 013	Kombidorn/universal arbor 27	EK	1:1

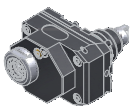

Axial-Bohr- und Fräskopf
axial drilling and milling head

Achsversatz / offset A=50

8 019 66 009	ER 32 AX u-tec	EK	1:1
8 019 66 024	ER 32 AX u-tec	IK 140 bar	1:1
$n_{max} = 6000 \text{ min}^{-1}$			
8 019 66 032	ER 32 AX u-tec	EK	2:1
8 019 66 034	ER 32 AX u-tec	IK 140 bar	2:1
$n_{max} = 3000 \text{ min}^{-1}$			
8 019 65 037	ER 25 AX u-tec	EK	1:2
8 019 65 043	ER 25 AX u-tec	IK 140 bar	1:2
$n_{max} = 12000 \text{ min}^{-1}$			
8 019 65 039	ER 25 AX u-tec	EK	1:3
8 019 65 038	ER 25 AX u-tec	IK 140 bar	1:3
$n_{max} = 18000 \text{ min}^{-1}$			

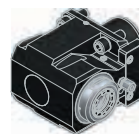
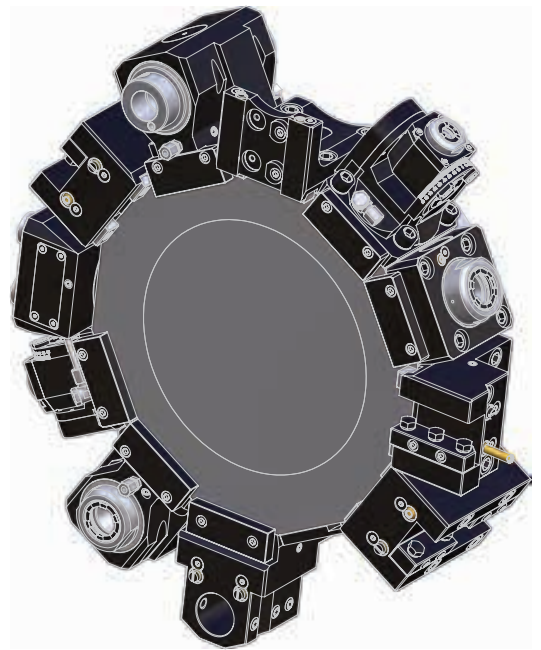

Winkel-Bohr- und Fräskopf
radial drilling and milling head

Mittenmaß / center distance H=70
 $n_{max} = 6000 \text{ min}^{-1}$

8 030 66 088	ER 32 AX u-tec	EK	1:1
8 030 66 085	ER 32 AX u-tec	IK 140 bar	1:1
8 030 67 038	easy quick HT 5	EK	1:1
8 030 67 039	easy quick HT 5	IK 140 bar	1:1



Winkel-Bohr- und Fräskopf
radial drilling and milling head

Mittenmaß / center distance H=70
 $n_{max} = 3000 \text{ min}^{-1}$
Kombilagerung / combi bearing

Drehrichtung beachten ! / note rotating direction !

8 030 66 091	ER 32 AX u-tec	EK	2:1
--------------	----------------	----	-----



Winkel-Bohr- und Fräskopf
radial drilling and milling head

Mittenmaß / center distance H=70
doppelspindlig / double spindle
 $n_{max} = 6000 \text{ min}^{-1}$

8 039 66 027	ER 32 AX u-tec	EK	1:1
8 039 67 003	easy quick HT 5	EK	1:1

► Weitere Ausführungen auf Anfrage
further versions on request

► Zubehör **ZB...***
accessories **ZB...***

► **easy-quick**



► **u-tec**



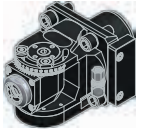

Schwenkopf universal head

Mittenmaß / center distance $H=70$
 $n_{max} = 6000 \text{ min}^{-1}$

8 040 64 013	ER 16 AX u-tec	EK	1:1
8 040 64 017	ER 16 AX u-tec	IK 25 bar	1:1

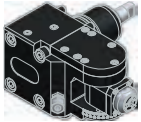

Schwenkopf universal head

Mittenmaß / center distance $H=69$
Achsversatz / offset $A=60$

8 043 65 010	ER 25 AX u-tec	EK	1:1
8 043 65 009	ER 25 AX u-tec	IK 25 bar	1:1
$n_{max} = 6000 \text{ min}^{-1}$			
8 043 64 019	ER 16 AX u-tec	EK	1:2
8 043 64 017	ER 16 AX u-tec	IK 25 bar	1:2
$n_{max} = 12000 \text{ min}^{-1}$			

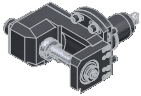
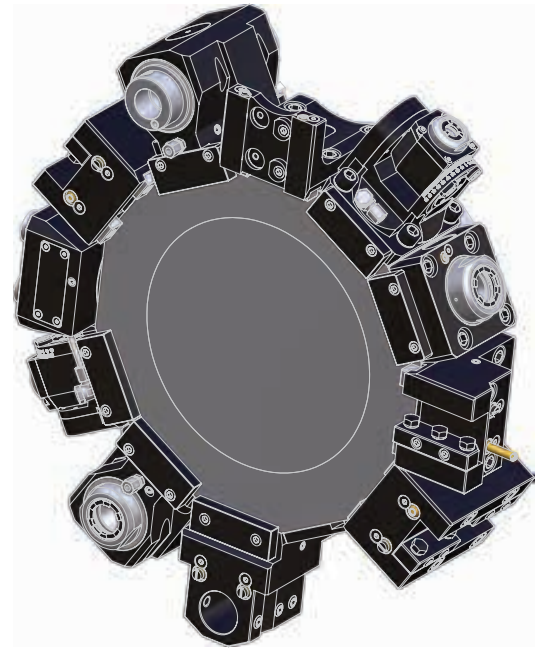

Scheibenfräserkopf disk mill head

$\pm 10^\circ$ drehbar
 $\pm 10^\circ$ turnable

Mittenmaß / center distance $H=87,5$
auf 0° absteckbar / 0° can be pinned
kein Kühlmittel / no coolant
 $n_{max} = 3000 \text{ min}^{-1}$

8 037 65 010	$\varnothing 22$		2:1
8 037 65 009	$\varnothing 25,4$ (1")		2:1

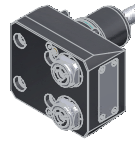

Mehrspindelbohrkopf multi spindle drilling head

Achsversatz / offset $A=75$
Spindelversatz Y-Versatz / spindle offset Y-axes offset = ± 30
 $n_{max} = 6000 \text{ min}^{-1}$

8 050 64 002	ER 20 AX u-tec	EK	1:1
--------------	----------------	----	-----

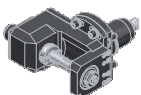

Scheibenfräserkopf disk mill head

$\pm 45^\circ$ drehbar
 $\pm 45^\circ$ turnable

Mittenmaß / center distance $H=100$
auf 0° absteckbar / 0° can be pinned
 $n_{max} = 3000 \text{ min}^{-1}$

8 037 65 037	$\varnothing 22$	EK	2:1
8 037 65 026	$\varnothing 19,05$ (3/4")	EK	2:1



Mehrspindel-Winkelbohrkopf multi spindle radial head

Mittenmaß / center distance $H=80$
Spindelversatz Y-Versatz / spindle offset Y-axes offset = ± 30
 $n_{max} = 6000 \text{ min}^{-1}$

8 053 64 000	ER 20 AX u-tec	EK	1:1
--------------	----------------	----	-----

► Weitere Ausführungen auf Anfrage
further versions on request

► Zubehör ZB...*
accessories ZB...*

► easy-quick

► u-tec

feste Werkzeuge
static tool holders

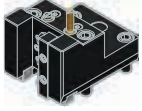

Kombi-Drehstahlhalter
universal turning holder

8 224 05 001	Vierkant/square 25	EK
8 224 05 004	Vierkant/square 25,4 (1")	EK

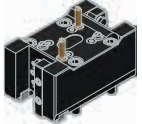

Kombi-Doppel-Drehstahlhalter
combi double turning holder

8 251 05 000	Vierkant/square 25	EK
8 251 05 002	Vierkant/square 25,4 (1")	EK

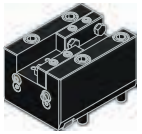

Kombi-Plandrehhalter
combi facing holder

8 244 05 001	Vierkant/square 25	EK
8 244 05 004	Vierkant/square 25,4 (1")	EK

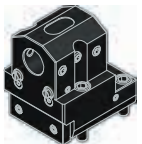

Bohrstangenhalter
boring bar holder

Mittenmaß / center distance H=90

8 240 08 001	∅ 32	IK/EK
8 240 09 007	∅ 40	IK/EK
8 240 08 006	∅ 31,75 (1,25")	IK/EK
8 240 08 007	∅ 38,1 (1,5 ")	IK/EK



Doppel-Bohrstangenhalter
double boring bar holder

Mittenmaß / center distance H=50/105

8 253 07 007	∅ 25,4 (1")	IK/EK
8 253 08 000	∅ 38,1 (1,5")	IK/EK
8 253 09 000	∅ 40	IK/EK

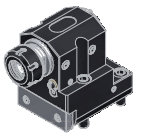

Spannzangenhalter
collet chuck holder

Mittenmaß / center distance H=90

8 240 06 007	ER 32	IK/EK
--------------	-------	-------



Abstechhalter
cut-off holder

8 224 03 000	SH 32	EK
--------------	-------	----

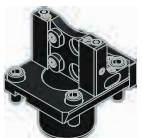

Abstechhalter
cut-off holder

8 224 03 001	SH 32	EK
--------------	-------	----

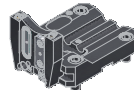

Abstechhalter
cut-off holder

höhenverstellbar / height adjustable

8 320 03 014	SH 32 (1)	IK 70 bar
8 320 03 035	SH 32 (2)	IK 70 bar
8 320 03 034	SH 32 (3)	IK 70 bar

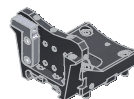
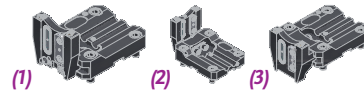

Abstechhalter
cut-off holder

höhenverstellbar / height adjustable

pl HORN pl

8 320 09 005	HORN System 845 (1)	IK 70 bar
8 320 09 029	HORN System 845 (2)	IK 70 bar
8 320 09 030	HORN System 845 (3)	IK 70 bar
8 320 09 031	HORN System 845 (4)	IK 70 bar

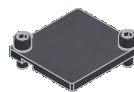
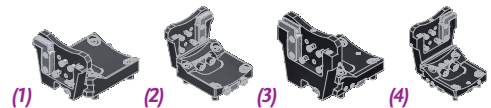

Abdeckplatte
cover plate

8 200 63 000	
--------------	--

▶ Weitere Ausführungen auf Anfrage
further versions on request

▶ Zubehör ZB...*
accessories ZB...*

▶ easy-quick

▶ u-tec

► **easy-quick HT Schnellwechselsystem**
easy-quick HT fast change system

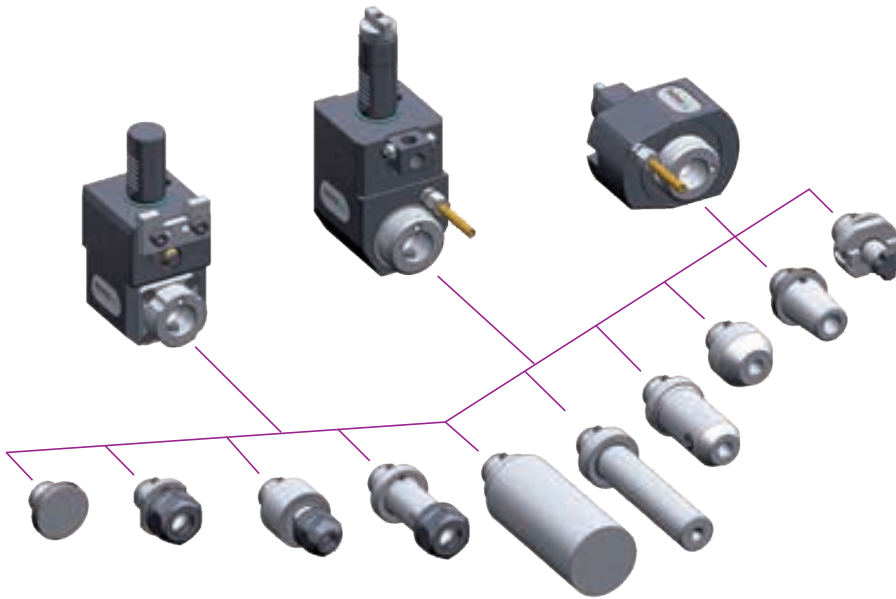

DAS Schnellwechselsystem von heimatec
für angetriebene und feste Werkzeuge

*THE fast change system of heimatec
for driven and static tools*

www.heimatec.de
Produkte / easy-quick

www.heimatec.com
products / easy-quick

► Ausführungen siehe Katalog
versions see catalogue



► **u-tec[®] UT Wechselsystem**
u-tec[®] UT change system

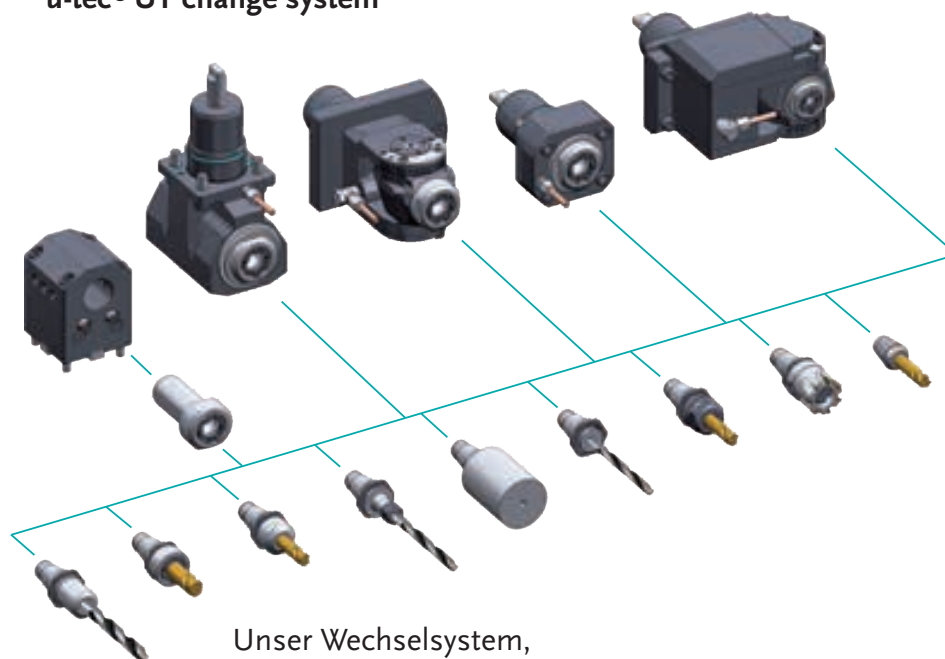

Unser Wechselsystem,
das ALLES möglich macht

Our change system,
that makes EVERYTHING possible

www.heimatec.de
Produkte / u-tec

www.heimatec.com
products / u-tec

► Ausführungen siehe Katalog
versions see catalogue



▶ **Zubehör**
accessories



▶ Ausführungen siehe Katalog
versions see catalogue



www.heimatec.de
Produkte / Zubehör

www.heimatec.com
products / accessories

Notizen
notes

.....

.....

.....

.....

.....

.....

.....

.....

.....

.....

.....

.....

.....

.....

.....

.....

.....

.....

.....

.....

.....

.....

.....

.....

.....

.....

heimatec®

- heimatec®-Niederlassungen
heimatec® overseas branches
- unsere weltweiten Vertretungen
global representations of heimatec®



Hauptsitz/headquarters

heimatec® GmbH
Präzisionswerkzeuge
Carl-Benz-Straße 4
D- 77871 Renchen
Postfach 11 36
D- 77867 Renchen
Tel.: +49 (78 43) 94 66 0
Fax: +49 (78 43) 94 66 66
heimatec.de
info@heimatec.de

heimatec® Inc.
USA
usa.heimatec.com
USA@heimatec.com

heimatec®-Ost, JSC
Russia
ru.heimatec.com
Russia@heimatec.com

heimatec® Ltd.
Taiwan
tw.heimatec.com
Taiwan@heimatec.com

heimatec®
Singapore
sg.heimatec.com
Singapore@heimatec.com

heimatec® India Pvt Ltd.
India
in.heimatec.com
India@heimatec.com



Werkzeugkatalog
tool catalogue



OKUMA

BMT

LB/LU 2000 EX L/LW



Das Katalog-Werk einschließlich aller seiner Teile ist urheberrechtlich geschützt. Jede Verwertung außerhalb der engen Grenzen des Urheberrechtsgesetzes ist ohne Zustimmung der Rechteinhaber unzulässig und strafbar. Das gilt insbesondere für Vervielfältigungen, Übersetzungen, Mikroverfilmungen und die Einspeicherung und Verarbeitung in elektronischen Systemen.

heimatec® GmbH behält sich Änderungen technischer Art jederzeit ohne Vorankündigung vor. Dies gilt insbesondere bei Anpassungen an neue oder geänderte internationale Normen oder bei Weiterentwicklungen unserer Produkte oder Herstellungsprozesse.

This catalogue, including all its parts, is protected by copyright. Each use outside the restricted limitations of the Copyright Act is inadmissible and liable to prosecution without the consent of heimatec. This is particularly valid for duplication, translation, microfilming and feeding and processing in electronic systems.

heimatec® GmbH reserves the right of technical changes everytime without advance notice, which is particularly valid for adaptations to new or changed international standards, or to developments of our products or manufacturing processes.

Hinweis zu den AGBs:
Diese finden Sie in unserem Internetauftritt unter
heimatec.de
Home/Impressum/AGB

Terms and conditions:
You will find them on our website
heimatec.com
Home/Imprint/Terms and Conditions



feste Werkzeuge
 static tool holders



Kombi-Drehstahlhalter
 universal turning holder

8 224 15 021	Vierkant/square 25	EK
8 224 15 026	Vierkant/square 1"	EK



Kombi-Plandrehhalter
 combi facing holder

8 244 15 012	Vierkant/square 25	EK
8 244 15 013	Vierkant/square 1"	EK





Bohrstangenhalter
 boring bar holder

Mittenmaß / center distance H=31,75

8 240 17 057	ø25	IK/EK
8 240 18 031	ø32	IK/EK
8 240 19 068	ø40	IK/EK
8 240 17 070	ø1 "	IK/EK
8 240 17 058	ø1 1/4"	IK/EK
8 240 18 055	ø1 1/2"	IK/EK

► Weitere Ausführungen auf Anfrage
 further versions on request

► Zubehör ZB...* 
 accessories ZB...*

► *easy-quick* 

► *u-tec* 

► *easy-quick HT Schnellwechselsystem*
easy-quick HT fast change system

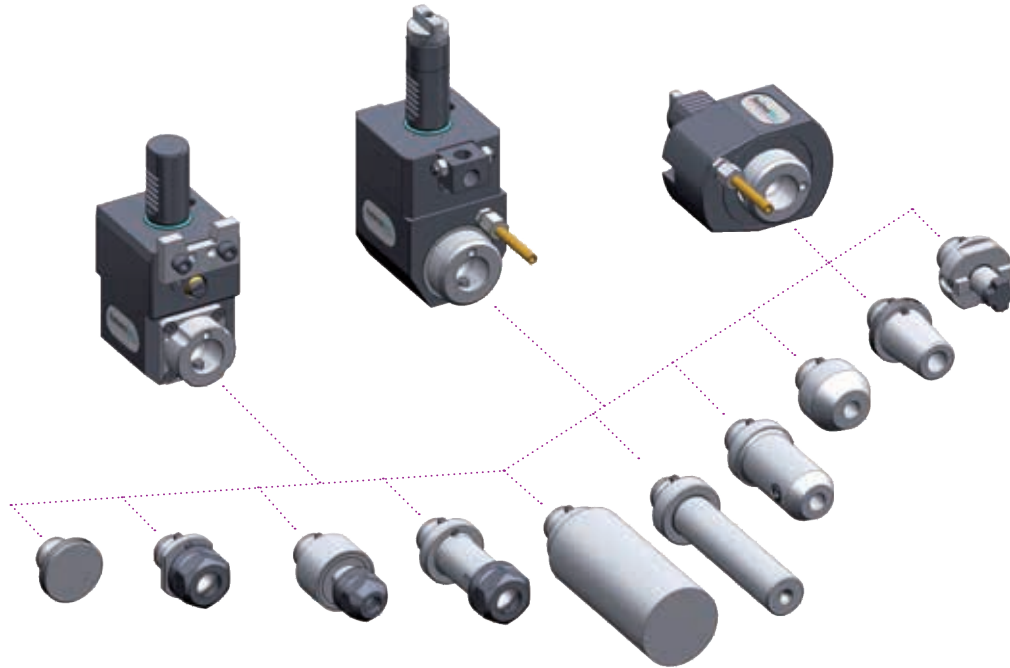

► Ausführungen siehe Katalog
versions see catalogue



heimatec.de
Produkte / easy-quick

heimatec.com
products / easy-quick

► u-tec® UT Wechselsystem
u-tec® UT change system

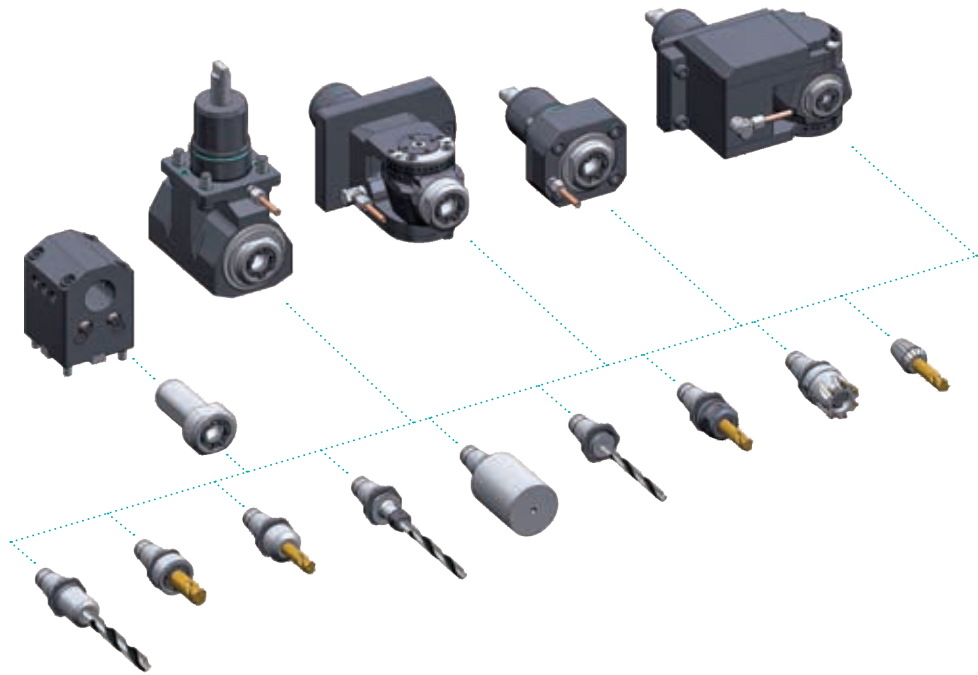

► Ausführungen siehe Katalog
versions see catalogue



heimatec.de
Produkte / u-tec

heimatec.com
products / u-tec

► **Zubehör**
accessories



► Ausführungen siehe Katalog
versions see catalogue



heimatec.de
Produkte / Zubehör
heimatec.com
products / accessories

A series of horizontal dotted lines for writing notes.

heimatec®

- heimatec®-Niederlassungen
heimatec® overseas branches
- unsere weltweiten Vertretungen
global representations of heimatec®

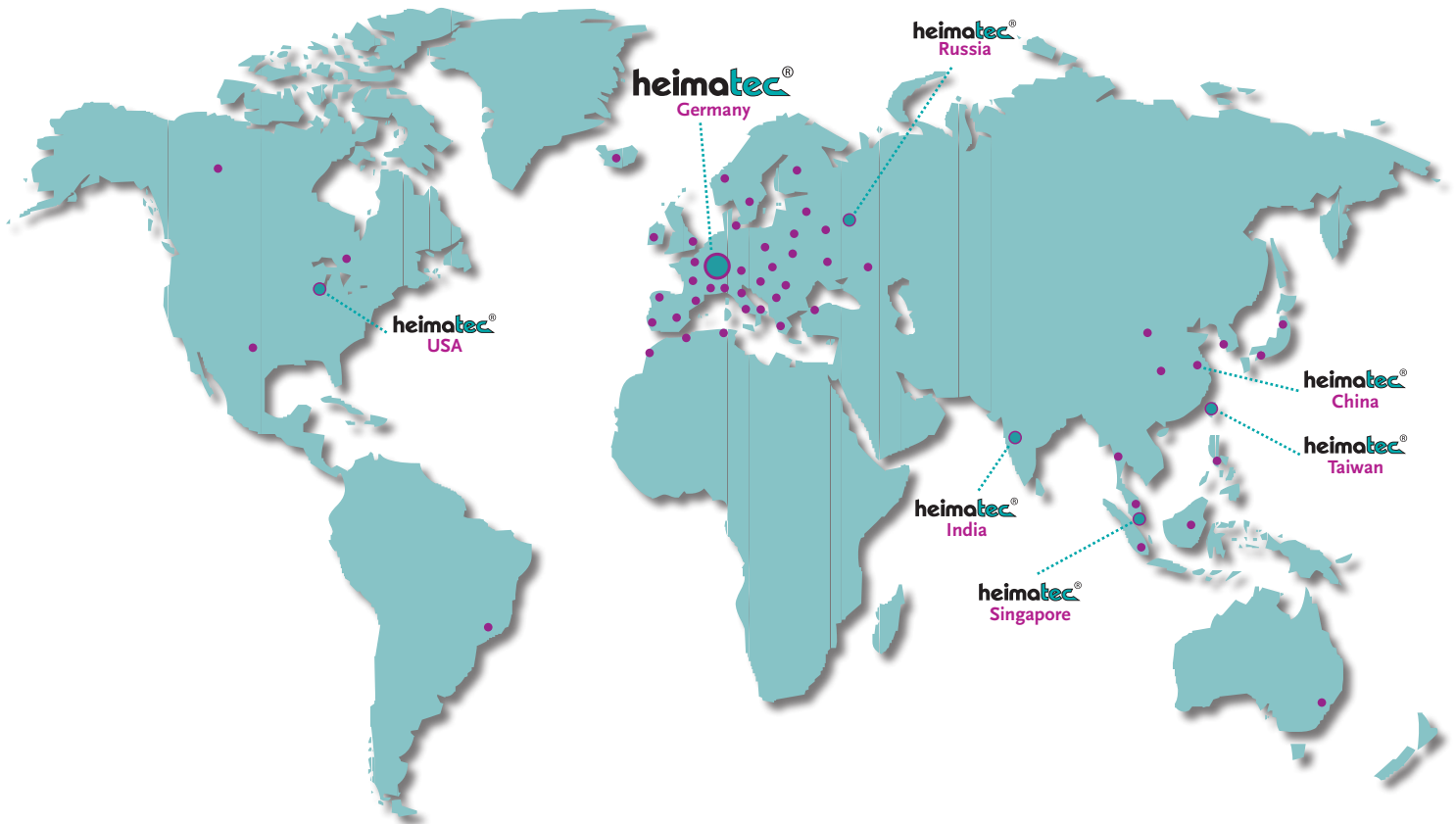

Hauptsitz/headquarters

heimatec® GmbH
Präzisionswerkzeuge
Carl-Benz-Straße 4
D- 77871 Renchen
Postfach 11 36
D- 77867 Renchen
Tel.: +49 (78 43) 94 66 0
Fax: +49 (78 43) 94 66 66
heimatec.de
info@heimatec.de

heimatec® Inc.
USA
usa.heimatec.com
USA@heimatec.com

heimatec®-Ost, JSC
Russia
ru.heimatec.com
Russia@heimatec.com

heimatec® Ltd.
Taiwan
tw.heimatec.com
Taiwan@heimatec.com

heimatec®
Singapore
sg.heimatec.com
Singapore@heimatec.com

heimatec® India Pvt Ltd.
India
in.heimatec.com
India@heimatec.com

heimatec®
China
cn.heimatec.com
China@heimatec.com

Werkzeugkatalog
tool catalogue



OKUMA

BMT

LB/LU 2500 EX L/LW



Das Katalog-Werk einschließlich aller seiner Teile ist urheberrechtlich geschützt. Jede Verwertung außerhalb der engen Grenzen des Urheberrechtsgesetzes ist ohne Zustimmung der Rechteinhaber unzulässig und strafbar. Das gilt insbesondere für Vervielfältigungen, Übersetzungen, Mikroverfilmungen und die Einspeicherung und Verarbeitung in elektronischen Systemen.

heimatec® GmbH behält sich Änderungen technischer Art jederzeit ohne Vorankündigung vor. Dies gilt insbesondere bei Anpassungen an neue oder geänderte internationale Normen oder bei Weiterentwicklungen unserer Produkte oder Herstellungsprozesse.

Hinweis zu den AGBs:
Diese finden Sie in unserem Internetauftritt unter **heimatec.de**
Home/Impressum/AGB

This catalogue, including all its parts, is protected by copyright. Each use outside the restricted limitations of the Copyright Act is inadmissible and liable to prosecution without the consent of heimatec. This is particularly valid for duplication, translation, microfilming and feeding and processing in electronic systems.

heimatec® GmbH reserves the right of technical changes everytime without advance notice, which is particularly valid for adaptations to new or changed international standards, or to developments of our products or manufacturing processes.

Terms and conditions:
You will find them on our website **heimatec.com**
Home/Imprint/Terms and Conditions

feste Werkzeuge
 static tool holders



Kombi-Drehstahlhalter
 universal turning holder

8 224 15 021	Vierkant/square 25	EK
8 224 15 026	Vierkant/square 1"	EK

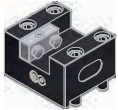

Kombi-Plandrehhalter
 combi facing holder

8 244 15 012	Vierkant/square 25	EK
8 244 15 013	Vierkant/square 1"	EK





Bohrstangenhalter
 boring bar holder

Mittenmaß / center distance H=31,75

8 240 17 057	ø25	IK/EK
8 240 18 031	ø32	IK/EK
8 240 19 068	ø40	IK/EK
8 240 17 070	ø1 "	IK/EK
8 240 17 058	ø1 1/4"	IK/EK
8 240 18 055	ø1 1/2"	IK/EK

► Weitere Ausführungen auf Anfrage
 further versions on request

► Zubehör ZB...* 
 accessories ZB...*

► *easy-quick* 

► *u-tec* 

► *easy-quick HT Schnellwechselsystem*
easy-quick HT fast change system

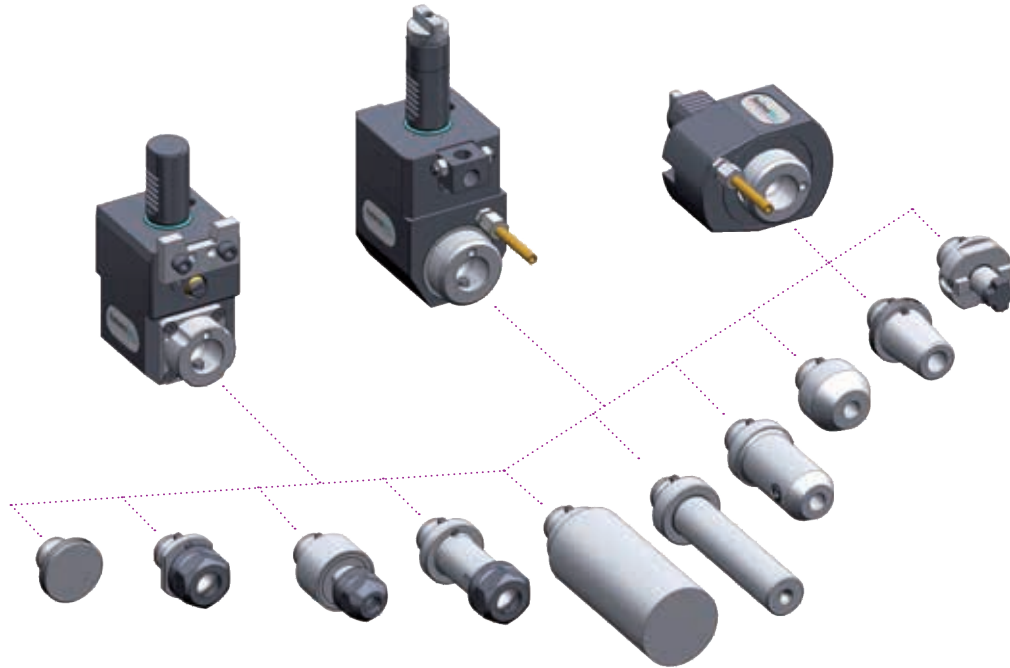

► Ausführungen siehe Katalog
versions see catalogue



heimatec.de
Produkte / easy-quick

heimatec.com
products / easy-quick

► u-tec® UT Wechselsystem
u-tec® UT change system

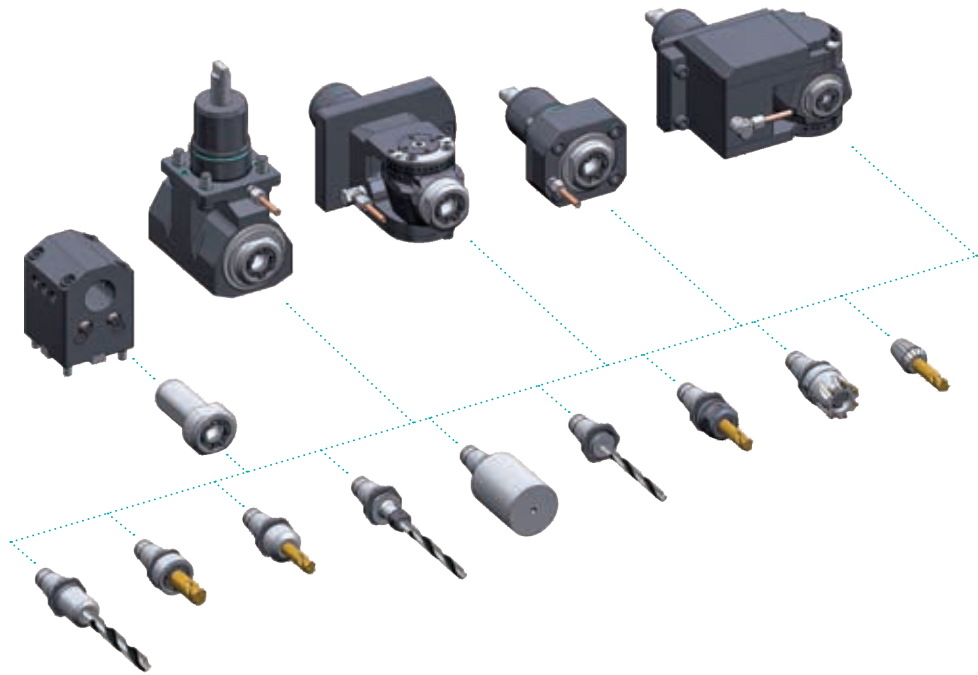

► Ausführungen siehe Katalog
versions see catalogue



heimatec.de
Produkte / u-tec

heimatec.com
products / u-tec

► **Zubehör**
accessories



► Ausführungen siehe Katalog
versions see catalogue



heimatec.de
Produkte / Zubehör
heimatec.com
products / accessories

A series of horizontal dotted lines for writing notes.

heimatec®

- heimatec®-Niederlassungen
heimatec® overseas branches
- unsere weltweiten Vertretungen
global representations of heimatec®

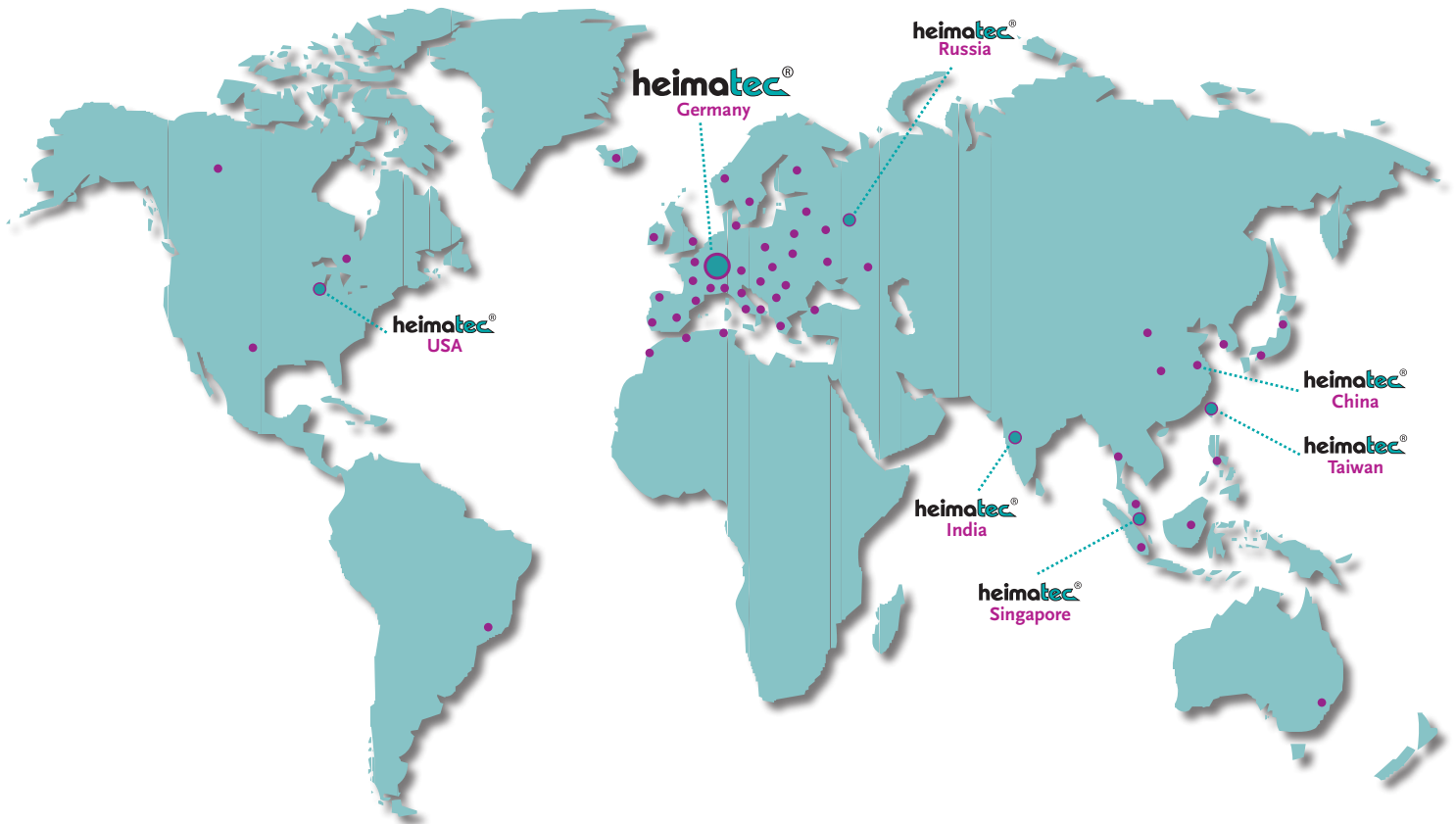

Hauptsitz/headquarters

heimatec® GmbH
Präzisionswerkzeuge
Carl-Benz-Straße 4
D- 77871 Renchen
Postfach 11 36
D- 77867 Renchen
Tel.: +49 (78 43) 94 66 0
Fax: +49 (78 43) 94 66 66
heimatec.de
info@heimatec.de

heimatec® Inc.
USA
usa.heimatec.com
USA@heimatec.com

heimatec®-Ost, JSC
Russia
ru.heimatec.com
Russia@heimatec.com

heimatec® Ltd.
Taiwan
tw.heimatec.com
Taiwan@heimatec.com

heimatec®
Singapore
sg.heimatec.com
Singapore@heimatec.com

heimatec® India Pvt Ltd.
India
in.heimatec.com
India@heimatec.com

heimatec®
China
cn.heimatec.com
China@heimatec.com

Werkzeugkatalog
tool catalogue



OKUMA

BMT

LB/LU 3000 EX L/LW



Das Katalog-Werk einschließlich aller seiner Teile ist urheberrechtlich geschützt. Jede Verwertung außerhalb der engen Grenzen des Urheberrechtsgesetzes ist ohne Zustimmung der Rechteinhaber unzulässig und strafbar. Das gilt insbesondere für Vervielfältigungen, Übersetzungen, Mikroverfilmungen und die Einspeicherung und Verarbeitung in elektronischen Systemen.

heimatec® GmbH behält sich Änderungen technischer Art jederzeit ohne Vorankündigung vor. Dies gilt insbesondere bei Anpassungen an neue oder geänderte internationale Normen oder bei Weiterentwicklungen unserer Produkte oder Herstellungsprozesse.

This catalogue, including all its parts, is protected by copyright. Each use outside the restricted limitations of the Copyright Act is inadmissible and liable to prosecution without the consent of heimatec. This is particularly valid for duplication, translation, microfilming and feeding and processing in electronic systems.

heimatec® GmbH reserves the right of technical changes everytime without advance notice, which is particularly valid for adaptations to new or changed international standards, or to developments of our products or manufacturing processes.

Hinweis zu den AGBs:
Diese finden Sie in unserem Internetauftritt unter
heimatec.de
Home/Impressum/AGB

Terms and conditions:
You will find them on our website
heimatec.com
Home/Imprint/Terms and Conditions



feste Werkzeuge
 static tool holders



Kombi-Drehstahlhalter
 universal turning holder

8 224 15 021	Vierkant/square 25	EK
8 224 15 026	Vierkant/square 1"	EK

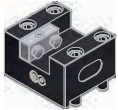

Kombi-Plandrehhalter
 combi facing holder

8 244 15 012	Vierkant/square 25	EK
8 244 15 013	Vierkant/square 1"	EK





Bohrstangenhalter
 boring bar holder

Mittenmaß / center distance H=31,75

8 240 17 057	ø25	IK/EK
8 240 18 031	ø32	IK/EK
8 240 19 068	ø40	IK/EK
8 240 17 070	ø1 "	IK/EK
8 240 17 058	ø1 1/4"	IK/EK
8 240 18 055	ø1 1/2"	IK/EK

► Weitere Ausführungen auf Anfrage
 further versions on request

► Zubehör ZB...* 
 accessories ZB...*

► *easy-quick* 

► *u-tec* 

► *easy-quick HT Schnellwechselsystem*
easy-quick HT fast change system

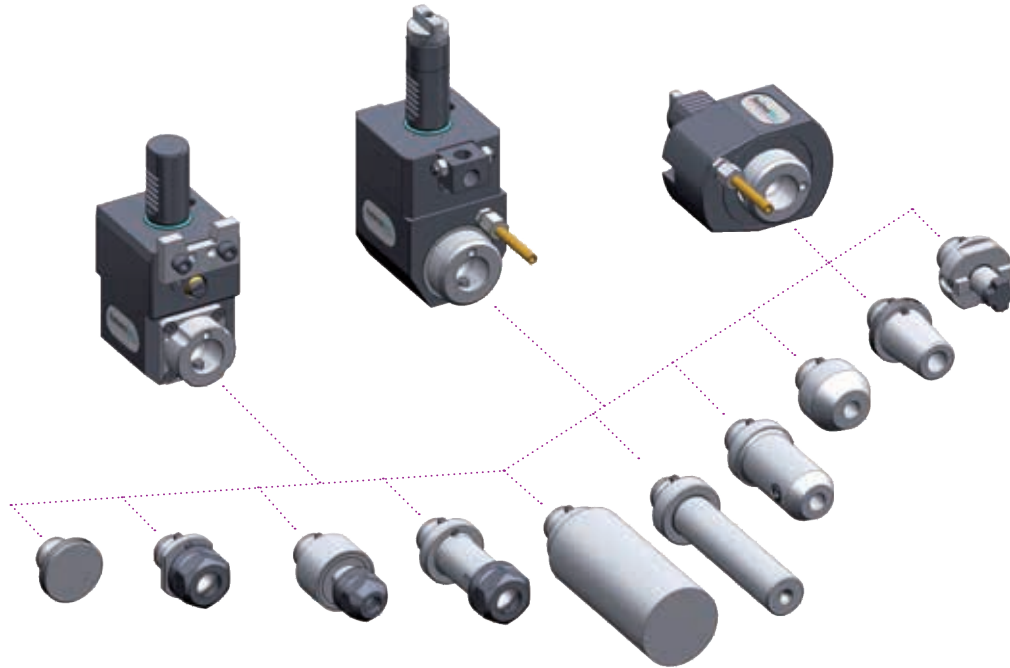

► Ausführungen siehe Katalog
versions see catalogue



heimatec.de
Produkte / easy-quick

heimatec.com
products / easy-quick

► u-tec® UT Wechselsystem
u-tec® UT change system

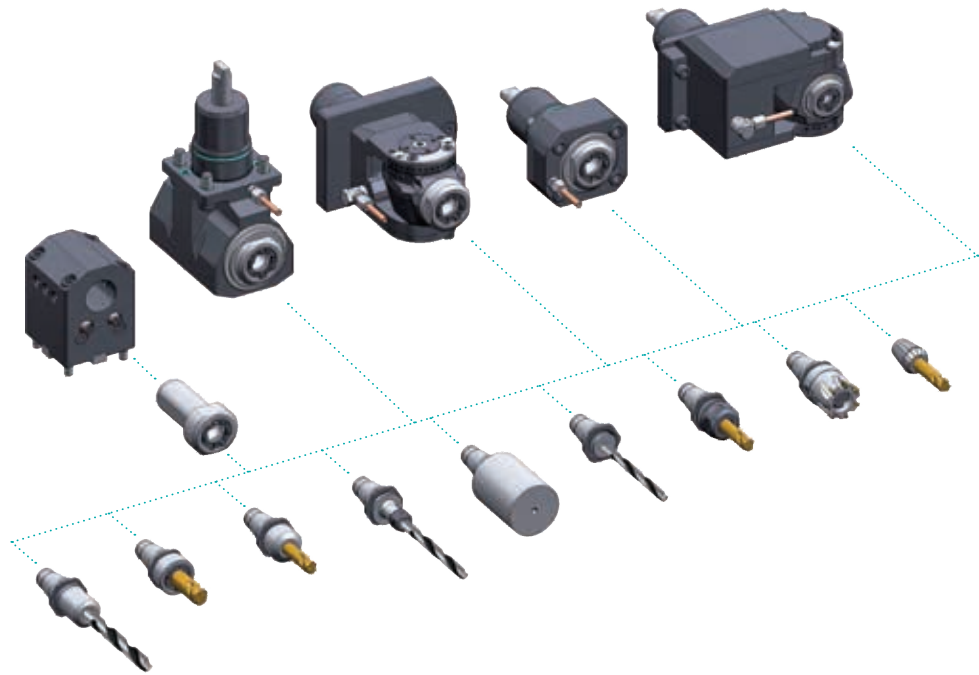

► Ausführungen siehe Katalog
versions see catalogue



heimatec.de
Produkte / u-tec

heimatec.com
products / u-tec

► **Zubehör**
accessories



► Ausführungen siehe Katalog
versions see catalogue



heimatec.de
Produkte / Zubehör
heimatec.com
products / accessories

A series of horizontal dotted lines for writing notes.

heimatec®

- heimatec®-Niederlassungen
heimatec® overseas branches
- unsere weltweiten Vertretungen
global representations of heimatec®

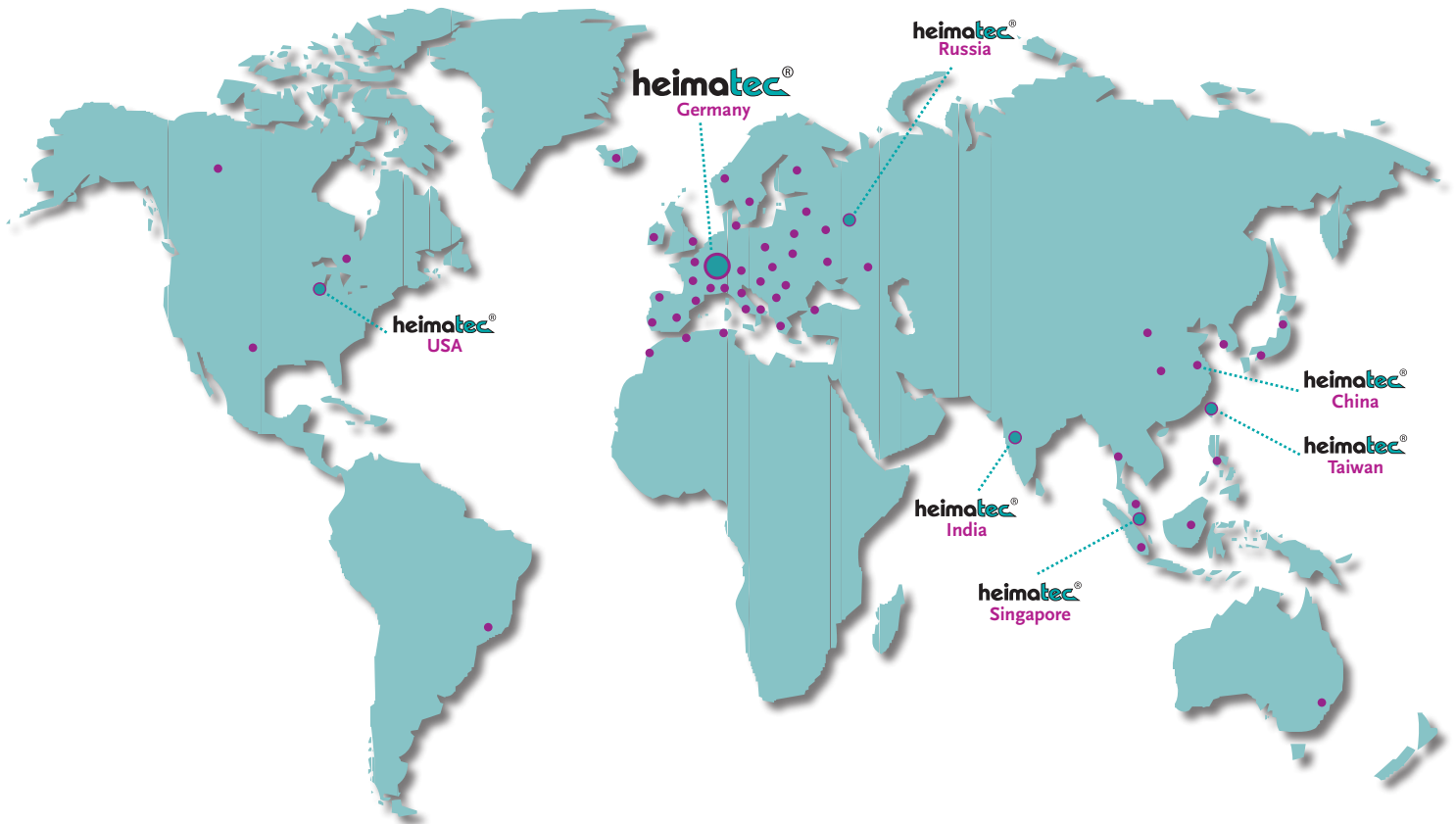

Hauptsitz/headquarters

heimatec® GmbH
Präzisionswerkzeuge
Carl-Benz-Straße 4
D- 77871 Renchen
Postfach 11 36
D- 77867 Renchen
Tel.: +49 (78 43) 94 66 0
Fax: +49 (78 43) 94 66 66
heimatec.de
info@heimatec.de

heimatec® Inc.
USA
usa.heimatec.com
USA@heimatec.com

heimatec®-Ost, JSC
Russia
ru.heimatec.com
Russia@heimatec.com

heimatec® Ltd.
Taiwan
tw.heimatec.com
Taiwan@heimatec.com

heimatec®
Singapore
sg.heimatec.com
Singapore@heimatec.com

heimatec® India Pvt Ltd.
India
in.heimatec.com
India@heimatec.com

heimatec®
China
cn.heimatec.com
China@heimatec.com

Werkzeugkatalog
tool catalogue



OKUMA

BMT 60

LT 2000 EX V12



Das Katalog-Werk einschließlich aller seiner Teile ist urheberrechtlich geschützt. Jede Verwertung außerhalb der engen Grenzen des Urheberrechtsgesetzes ist ohne Zustimmung der Rechteinhaber unzulässig und strafbar. Das gilt insbesondere für Vervielfältigungen, Übersetzungen, Mikroverfilmungen und die Einspeicherung und Verarbeitung in elektronischen Systemen.

heimatec® GmbH behält sich Änderungen technischer Art jederzeit ohne Vorankündigung vor. Dies gilt insbesondere bei Anpassungen an neue oder geänderte internationale Normen oder bei Weiterentwicklungen unserer Produkte oder Herstellungsprozesse.

Hinweis zu den AGBs:
Diese finden Sie in unserem Internetauftritt unter **heimatec.de**
Home/Impressum/AGB

This catalogue, including all its parts, is protected by copyright. Each use outside the restricted limitations of the Copyright Act is inadmissible and liable to prosecution without the consent of heimatec. This is particularly valid for duplication, translation, microfilming and feeding and processing in electronic systems.

heimatec® GmbH reserves the right of technical changes everytime without advance notice, which is particularly valid for adaptations to new or changed international standards, or to developments of our products or manufacturing processes.

Terms and conditions:
You will find them on our website **heimatec.com**
Home/Imprint/Terms and Conditions

angetriebene Werkzeuge
 driven tools



Axial-Bohr- und Fräskopf
axial drilling and milling head

$n_{max} = 6000 \text{ min}^{-1}$

8 010 66 133	ER 32 A u-tec	EK	1:1
8 010 66 134	ER 32 A u-tec	IK 25 bar	1:1
8 010 66 135	ER 32 A u-tec	IK 70 bar	1:1



Winkel-Bohr- und Fräskopf
radial drilling and milling head

Mittenmaß / center distance H=90
 $n_{max} = 6000 \text{ min}^{-1}$

8 030 66 216	ER 32 A u-tec	EK	1:1
8 030 66 217	ER 32 A u-tec	IK 140 bar	1:1

▶ Weitere Ausführungen auf Anfrage
 further versions on request

▶ Zubehör ZB...* 
 accessories ZB...*

▶ easy-quick 

▶ u-tec 

festе Werkzeuge static tool holders

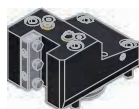

Kombi-Drehstahlhalter
universal turning holder

8 214 65 006 Vierkant/square 25 EK



Doppel-Drehstahlhalter
double turning holder

8 251 65 004 Vierkant/square 25 EK



Kombi-Plandrehhalter
combi facing holder

8 234 65 006 Vierkant/square 25 EK

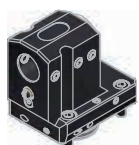

Bohrstangenhalter
boring bar holder

*Mittenmaß / center distance H=110
zurückgesetzt / offset*

8 230 68 007 \varnothing 32 IK/EK

8 230 69 011 \varnothing 40 IK/EK



Bohrstangenhalter
boring bar holder

Mittenmaß / center distance H=110

8 230 68 008 \varnothing 32 IK/EK

8 230 69 012 \varnothing 40 IK/EK



Doppel-Bohrstangenhalter
double boring bar holder

Mittenmaß / center distance H=110

8 239 68 001 2x \varnothing 32 IK/EK

8 239 69 002 2x \varnothing 40 IK/EK



Abstechhalter
cut-off holder

höhenverstellbar / height adjustable

8 320 62 002 SH 26 IK 70 bar

8 320 63 004 SH 32 IK 70 bar

heimatec®



Abstechhalter
cut-off holder

höhenverstellbar / height adjustable

8 320 69 004 HORN System 845 IK 70 bar

ph HORN ph

► Weitere Ausführungen auf Anfrage
further versions on request

► Zubehör ZB...*
accessories ZB...*



► easy-quick



► u-tec



- ▶ *easy-quick HT Schnellwechselsystem*
easy-quick HT fast change system

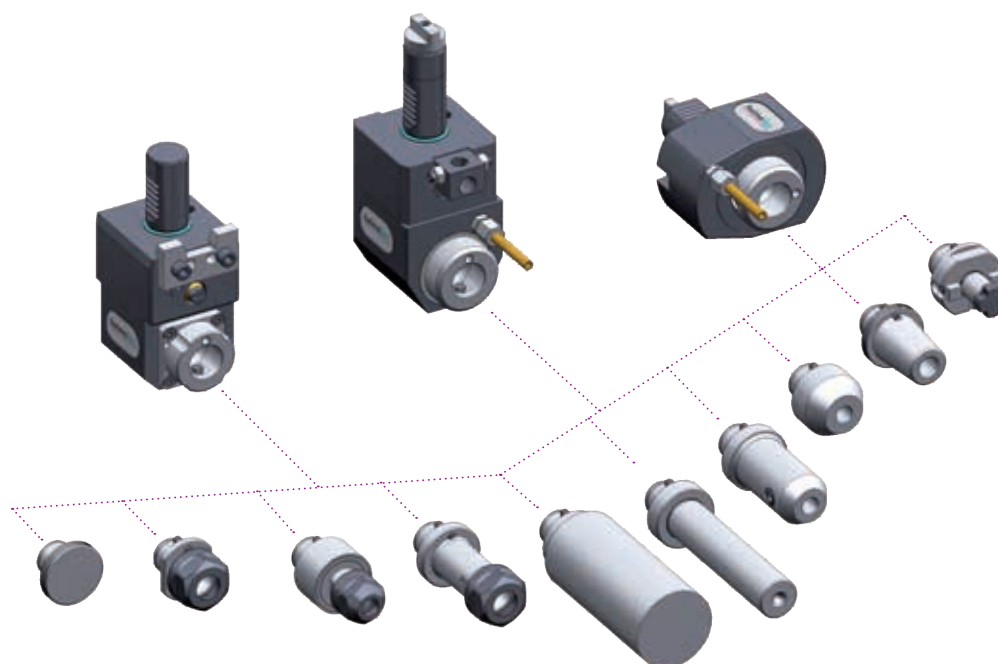

- ▶ Ausführungen siehe Katalog
versions see catalogue

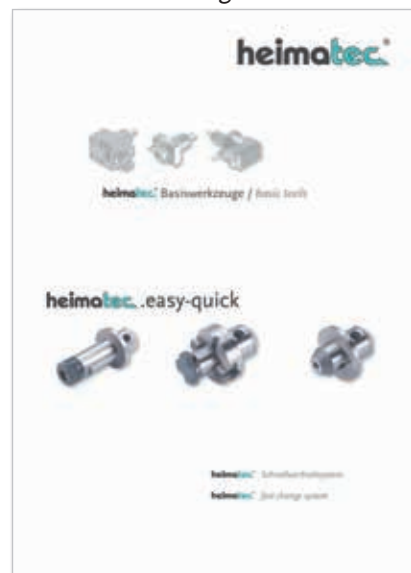

heimatec.de
Produkte / easy-quick

heimatec.com
products / easy-quick

► u-tec® UT Wechselsystem
u-tec® UT change system

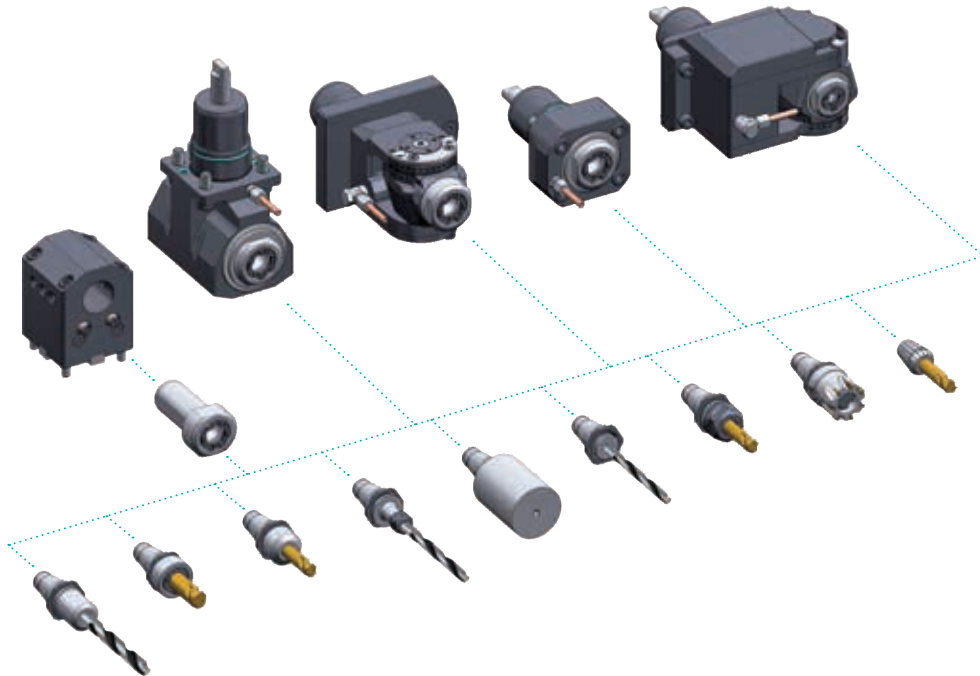

► Ausführungen siehe Katalog
versions see catalogue



heimatec.de
Produkte / u-tec

heimatec.com
products / u-tec

► Zubehör
accessories



► Ausführungen siehe Katalog
versions see catalogue



heimatec.de
Produkte / Zubehör
heimatec.com
products / accessories

heimatec®

- heimatec®-Niederlassungen
heimatec® overseas branches
- unsere weltweiten Vertretungen
global representations of heimatec®

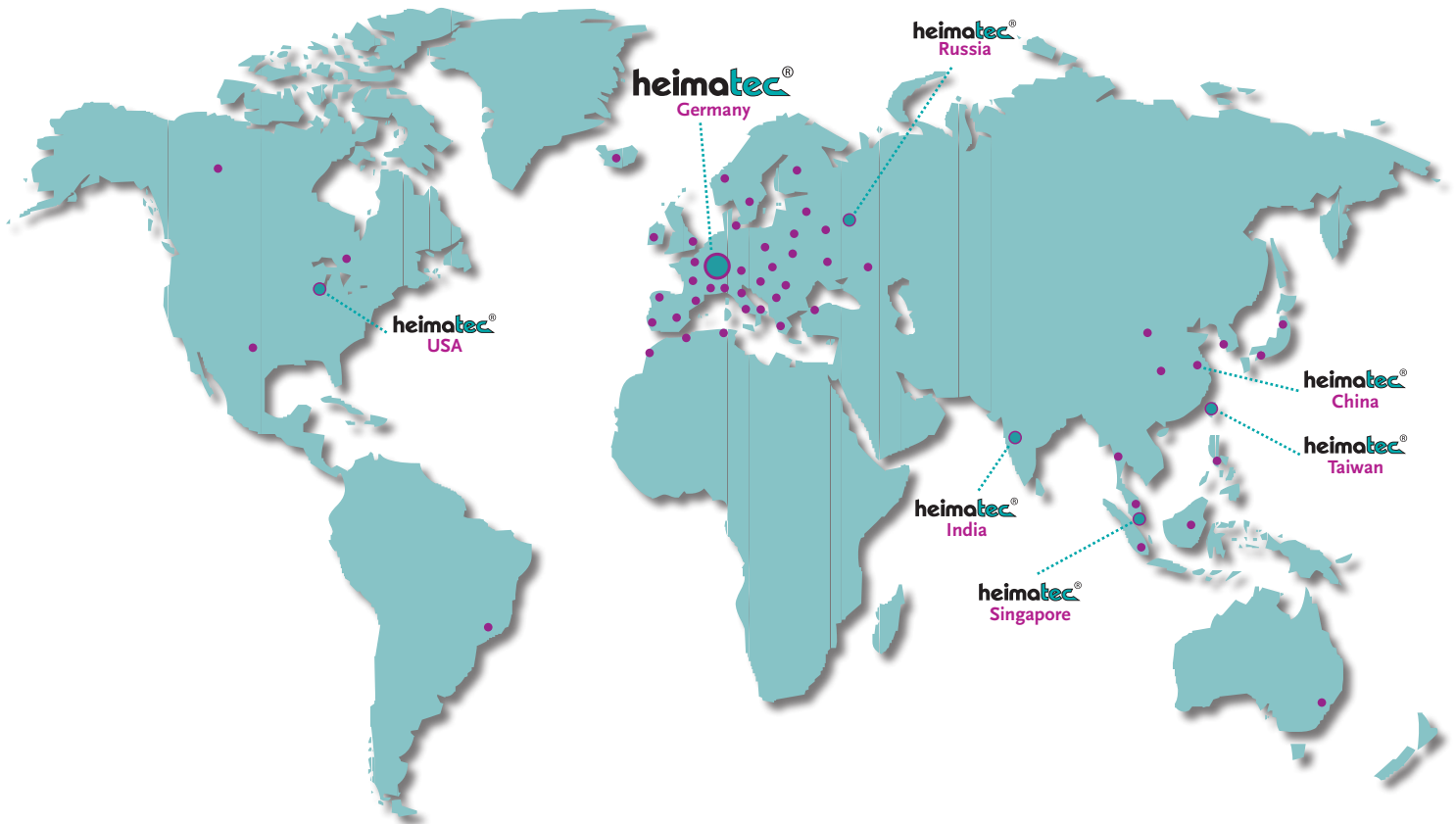

Hauptsitz/headquarters

heimatec® GmbH
Präzisionswerkzeuge
Carl-Benz-Straße 4
D- 77871 Renchen
Postfach 11 36
D- 77867 Renchen
Tel.: +49 (78 43) 94 66 0
Fax: +49 (78 43) 94 66 66
heimatec.de
info@heimatec.de

heimatec® Inc.
USA
usa.heimatec.com
USA@heimatec.com

heimatec®-Ost, JSC
Russia
ru.heimatec.com
Russia@heimatec.com

heimatec® Ltd.
Taiwan
tw.heimatec.com
Taiwan@heimatec.com

heimatec®
Singapore
sg.heimatec.com
Singapore@heimatec.com

heimatec® India Pvt Ltd.
India
in.heimatec.com
India@heimatec.com

heimatec®
China
cn.heimatec.com
China@heimatec.com

Werkzeugkatalog
tool catalogue



OKUMA

BMT

LU 300



Das Katalog-Werk einschließlich aller seiner Teile ist urheberrechtlich geschützt. Jede Verwertung außerhalb der engen Grenzen des Urheberrechtsgesetzes ist ohne Zustimmung der Rechteinhaber unzulässig und strafbar. Das gilt insbesondere für Vervielfältigungen, Übersetzungen, Mikroverfilmungen und die Einspeicherung und Verarbeitung in elektronischen Systemen.

heimatec® GmbH behält sich Änderungen technischer Art jederzeit ohne Vorankündigung vor. Dies gilt insbesondere bei Anpassungen an neue oder geänderte internationale Normen oder bei Weiterentwicklungen unserer Produkte oder Herstellungsprozesse.

This catalogue, including all its parts, is protected by copyright. Each use outside the restricted limitations of the Copyright Act is inadmissible and liable to prosecution without the consent of heimatec. This is particularly valid for duplication, translation, microfilming and feeding and processing in electronic systems.

heimatec® GmbH reserves the right of technical changes everytime without advance notice, which is particularly valid for adaptations to new or changed international standards, or to developments of our products or manufacturing processes.

Hinweis zu den AGBs:
Diese finden Sie in unserem Internetauftritt unter
heimatec.de
Home/Impressum/AGB

Terms and conditions:
You will find them on our website
heimatec.com
Home/Imprint/Terms and Conditions



feste Werkzeuge
 static tool holders



Kombi-Drehstahlhalter
 universal turning holder

8 224 15 021	Vierkant/square 25	EK
8 224 15 026	Vierkant/square 1"	EK

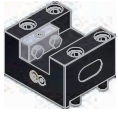

Kombi-Plandrehhalter
 combi facing holder

8 244 15 012	Vierkant/square 25	EK
8 244 15 013	Vierkant/square 1"	EK





Bohrstangenhalter
 boring bar holder

Mittenmaß / center distance H=31,75

8 240 17 057	ø25	IK/EK
8 240 18 031	ø32	IK/EK
8 240 19 068	ø40	IK/EK
8 240 17 070	ø1 "	IK/EK
8 240 17 058	ø1 1/4"	IK/EK
8 240 18 055	ø1 1/2"	IK/EK

► Weitere Ausführungen auf Anfrage
 further versions on request

► Zubehör ZB...* 
 accessories ZB...*

► easy-quick 

► u-tec 

► *easy-quick HT Schnellwechselsystem*
easy-quick HT fast change system

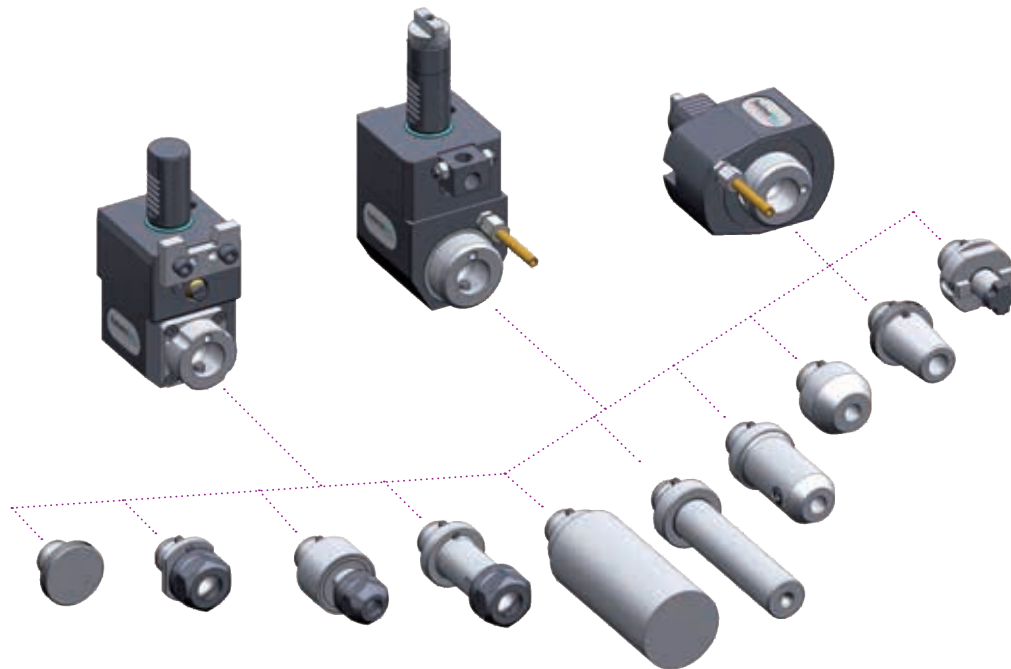

► Ausführungen siehe Katalog
versions see catalogue



heimatec.de
Produkte / easy-quick

heimatec.com
products / easy-quick

► u-tec® UT Wechselsystem
u-tec® UT change system

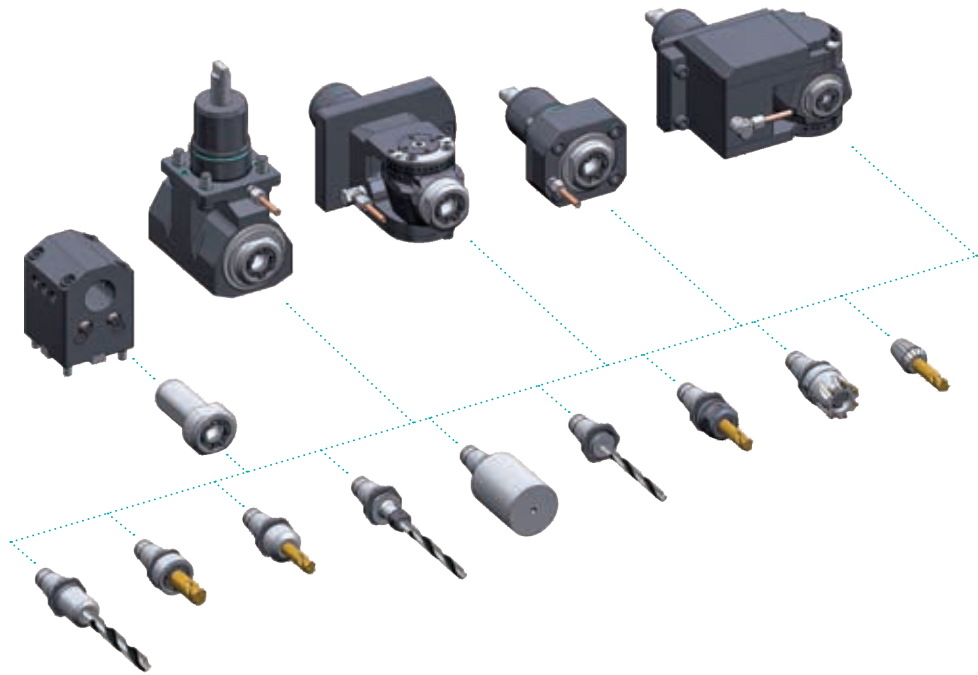

► Ausführungen siehe Katalog
versions see catalogue



heimatec.de
Produkte / u-tec

heimatec.com
products / u-tec

► **Zubehör**
accessories



► Ausführungen siehe Katalog
versions see catalogue



heimatec.de
Produkte / Zubehör
heimatec.com
products / accessories

A series of horizontal dotted lines for writing notes.

heimatec®

- heimatec®-Niederlassungen
heimatec® overseas branches
- unsere weltweiten Vertretungen
global representations of heimatec®

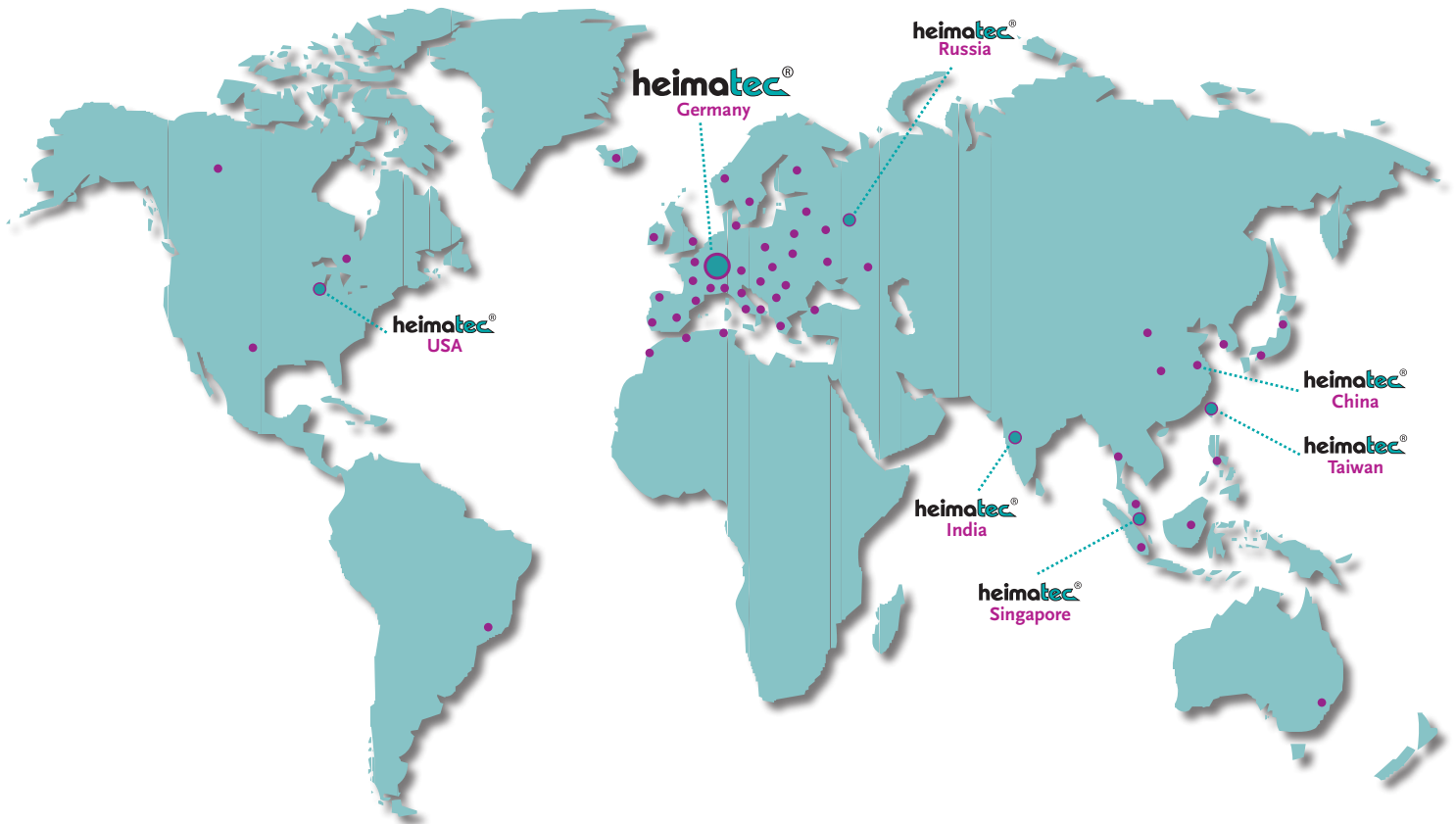

Hauptsitz/headquarters

heimatec® GmbH
Präzisionswerkzeuge
Carl-Benz-Straße 4
D- 77871 Renchen
Postfach 11 36
D- 77867 Renchen
Tel.: +49 (78 43) 94 66 0
Fax: +49 (78 43) 94 66 66
heimatec.de
info@heimatec.de

heimatec® Inc.
USA
usa.heimatec.com
USA@heimatec.com

heimatec®-Ost, JSC
Russia
ru.heimatec.com
Russia@heimatec.com

heimatec® Ltd.
Taiwan
tw.heimatec.com
Taiwan@heimatec.com

heimatec®
Singapore
sg.heimatec.com
Singapore@heimatec.com

heimatec® India Pvt Ltd.
India
in.heimatec.com
India@heimatec.com

heimatec®
China
cn.heimatec.com
China@heimatec.com

Werkzeugkatalog

tool catalogue

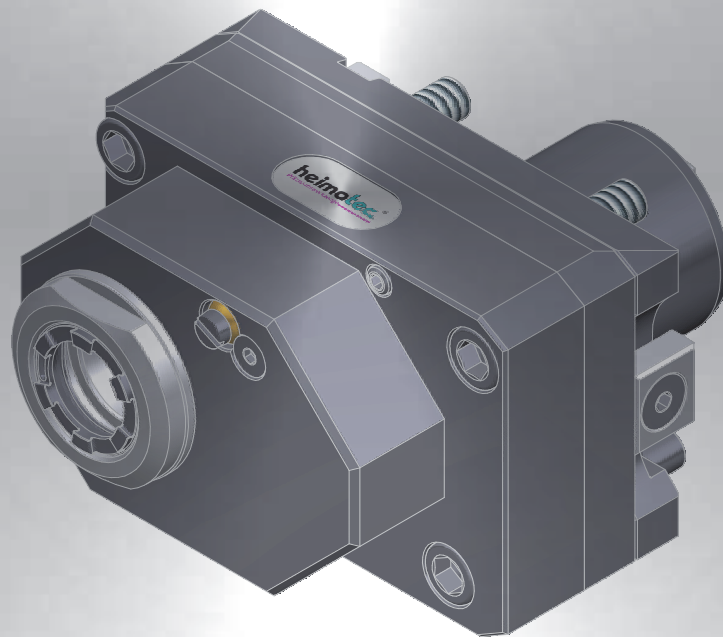

OKUMA

MULTUS U3000 2S

MULTUS U4000 2S



Hinweis zu den AGBs:

Diese finden Sie in unserem Internetauftritt unter

www.heimatec.de

Home/Impressum/AGB

Terms and conditions:

You will find them on our website

www.heimatec.com

Home/Imprint/Terms and Conditions

Das Katalog-Werk einschließlich aller seiner Teile ist urheberrechtlich geschützt. Jede Verwertung außerhalb der engen Grenzen des Urheberrechtsgesetzes ist ohne Zustimmung der Rechteinhaber unzulässig und strafbar. Das gilt insbesondere für Vervielfältigungen, Übersetzungen, Mikroverfilmungen und die Einspeicherung und Verarbeitung in elektronischen Systemen.

heimatec® GmbH behält sich Änderungen technischer Art jederzeit ohne Vorankündigung vor. Dies gilt insbesondere bei Anpassungen an neue oder geänderte internationale Normen oder bei Weiterentwicklungen unserer Produkte oder Herstellungsprozesse.

This catalogue, including all its parts, is protected by copyright. Each use outside the restricted limitations of the Copyright Act is inadmissible and liable to prosecution without the consent of heimatec. This is particularly valid for duplication, translation, microfilming and feeding and processing in electronic systems.

heimatec® GmbH reserves the right of technical changes everytime without advance notice, which is particularly valid for adaptations to new or changed international standards, or to developments of our products or manufacturing processes.

angetriebene Werkzeuge
driven tools

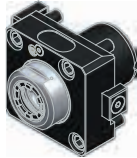

Axial-Bohr- und Fräskopf
axial drilling and milling head

$n_{max} = 6000 \text{ min}^{-1}$

8 010 66 071	ER 32 AX u-tec	EK	1:1
8 010 66 072	ER 32 AX u-tec	IK 25 bar	1:1
8 010 66 073	ER 32 AX u-tec	IK 70 bar	1:1
8 010 67 033	easy quick HT 5	EK	1:1
8 010 67 034	easy quick HT 5	IK 25 bar	1:1
8 010 67 075	easy quick HT 5	IK 70 bar	1:1

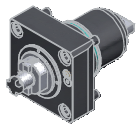

Axial-Fräskopf
axial milling head

$n_{max} = 6000 \text{ min}^{-1}$

8 011 65 006	Kombidorn/universal arbor 22	EK	1:1
8 011 66 013	Kombidorn/universal arbor 27	EK	1:1

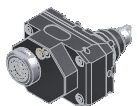

Axial-Bohr- und Fräskopf
axial drilling and milling head

Achsversatz / offset A=50

8 019 66 009	ER 32 AX u-tec	EK	1:1
8 019 66 024	ER 32 AX u-tec	IK 140 bar	1:1
$n_{max} = 6000 \text{ min}^{-1}$			
8 019 66 032	ER 32 AX u-tec	EK	2:1
8 019 66 034	ER 32 AX u-tec	IK 140 bar	2:1
$n_{max} = 3000 \text{ min}^{-1}$			
8 019 65 037	ER 25 AX u-tec	EK	1:2
8 019 65 043	ER 25 AX u-tec	IK 140 bar	1:2
$n_{max} = 12000 \text{ min}^{-1}$			
8 019 65 039	ER 25 AX u-tec	EK	1:3
8 019 65 038	ER 25 AX u-tec	IK 140 bar	1:3
$n_{max} = 18000 \text{ min}^{-1}$			



Winkel-Bohr- und Fräskopf
radial drilling and milling head

Mittenmaß / center distance H=90
 $n_{max} = 6000 \text{ min}^{-1}$

8 030 66 173	ER 32 AX u-tec	EK	1:1
8 030 66 174	ER 32 AX u-tec	IK 140 bar	1:1
8 030 67 143	easy quick HT 5	EK	1:1
8 030 67 144	easy quick HT 5	IK 140 bar	1:1

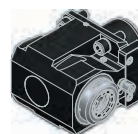
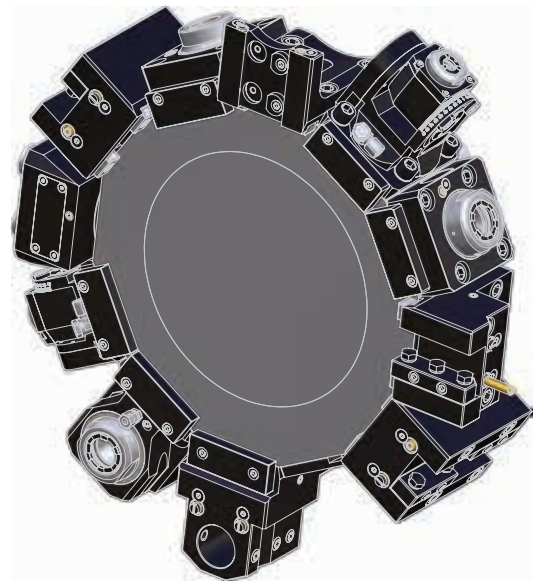

Winkel-Bohr- und Fräskopf
radial drilling and milling head

Mittenmaß / center distance H=90
 $n_{max} = 3000 \text{ min}^{-1}$
Kombilagerung / combi bearing

Drehrichtung beachten ! / note rotating direction !

8 030 66 175	ER 32 AX u-tec	EK	2:1
--------------	----------------	----	-----



Winkel-Bohr- und Fräskopf
radial drilling and milling head

Mittenmaß / center distance H=90
doppelspindlig / double spindle
 $n_{max} = 6000 \text{ min}^{-1}$

8 039 66 045	ER 32 AX u-tec	EK	1:1
8 039 67 016	easy quick HT 5	EK	1:1

► Weitere Ausführungen auf Anfrage
further versions on request

► Zubehör **ZB...***
accessories **ZB...***

► **easy-quick**



► **u-tec**



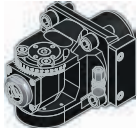

Schwenkopf universal head

Mittenmaß / center distance $H=70$
 $n_{max} = 6000 \text{ min}^{-1}$

8 040 64 013	ER 16 AX u-tec	EK	1:1
8 040 64 017	ER 16 AX u-tec	IK 25 bar	1:1

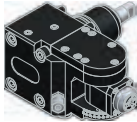

Schwenkopf universal head

Mittenmaß / center distance $H=69$
Achsversatz / offset $A=60$

8 043 65 010	ER 25 AX u-tec	EK	1:1
8 043 65 009	ER 25 AX u-tec	IK 25 bar	1:1
$n_{max} = 6000 \text{ min}^{-1}$			
8 043 64 019	ER 16 AX u-tec	EK	1:2
8 043 64 017	ER 16 AX u-tec	IK 25 bar	1:2
$n_{max} = 12000 \text{ min}^{-1}$			

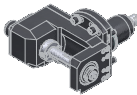
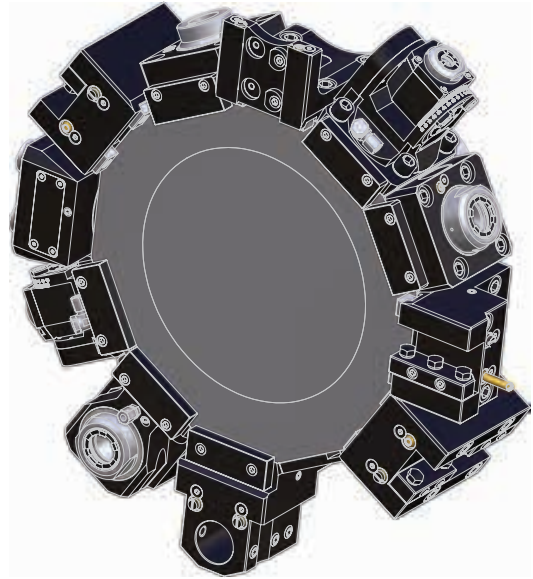

Scheibenfräserkopf disk mill head

$\pm 10^\circ$ drehbar
 $\pm 10^\circ$ turnable

Mittenmaß / center distance $H=87,5$
auf 0° absteckbar / 0° can be pinned
kein Kühlmittel / no coolant
 $n_{max} = 3000 \text{ min}^{-1}$

8 037 65 010	$\varnothing 22$		2:1
8 037 65 009	$\varnothing 25,4$ (1")		2:1

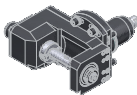

Scheibenfräserkopf disk mill head

$\pm 45^\circ$ drehbar
 $\pm 45^\circ$ turnable

Mittenmaß / center distance $H=100$
auf 0° absteckbar / 0° can be pinned
 $n_{max} = 3000 \text{ min}^{-1}$

8 037 65 037	$\varnothing 22$	EK	2:1
8 037 65 026	$\varnothing 19,05$ (3/4")	EK	2:1

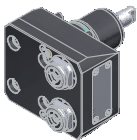

Mehrspindelbohrkopf multi spindle drilling head

Achsversatz / offset $A=75$
Spindelversatz Y-Versatz / spindle offset Y-axes offset = ± 30
 $n_{max} = 6000 \text{ min}^{-1}$

8 050 65 004	ER 25 AX u-tec	EK	1:1
--------------	----------------	----	-----

► Weitere Ausführungen auf Anfrage
further versions on request

► Zubehör ZB...*
accessories ZB...*

► easy-quick

► u-tec

feste Werkzeuge static tool holders

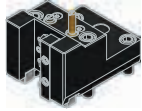

Kombi-Drehstahlhalter
universal turning holder

8 224 05 001	Vierkant/square 25	EK
8 224 05 004	Vierkant/square 25,4 (1")	EK

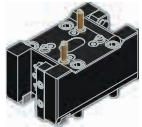

Kombi-Doppel-Drehstahlhalter
combi double turning holder

8 251 05 000	Vierkant/square 25	EK
8 251 05 002	Vierkant/square 25,4 (1")	EK

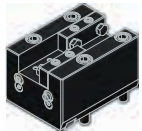

Kombi-Plandrehhalter
combi facing holder

8 244 05 012	Vierkant/square 25	EK
8 244 05 013	Vierkant/square 25,4 (1")	EK

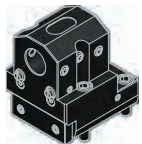

Bohrstangenhalter
boring bar holder

Mittenmaß / center distance H=90

8 240 08 001	∅ 32	IK/EK
8 240 09 007	∅ 40	IK/EK
8 240 08 006	∅ 31,75 (1,25")	IK/EK
8 240 08 007	∅ 38,1 (1,5 ")	IK/EK

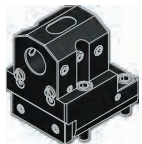

Bohrstangenhalter
boring bar holder

Mittenmaß / center distance H=110

8 240 08 041	∅ 32	IK/EK
8 240 09 038	∅ 40	IK/EK
8 240 08 042	∅ 31,75 (1,25")	IK/EK
8 240 08 043	∅ 38,1 (1,5 ")	IK/EK



Abstechhalter
cut-off holder

8 224 03 000	SH 32	EK
--------------	-------	----

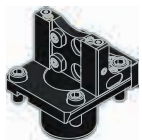

Abstechhalter
cut-off holder

8 224 03 001	SH 32	EK
--------------	-------	----

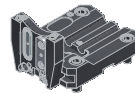
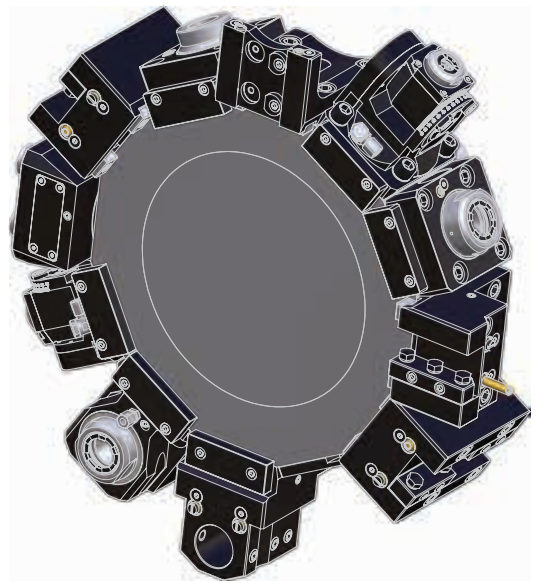

Abstechhalter
cut-off holder

höhenverstellbar / height adjustable

8 320 03 014	SH 32 (1)	IK 70 bar
8 320 03 035	SH 32 (2)	IK 70 bar
8 320 03 034	SH 32 (3)	IK 70 bar

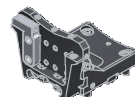
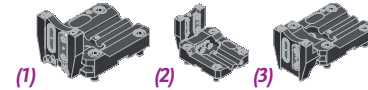

Abstechhalter
cut-off holder

höhenverstellbar / height adjustable

8 320 09 005	HORN System 845 (1)	IK 70 bar
8 320 09 029	HORN System 845 (2)	IK 70 bar
8 320 09 030	HORN System 845 (3)	IK 70 bar
8 320 09 031	HORN System 845 (4)	IK 70 bar

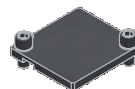
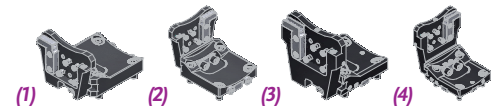

Abdeckplatte
cover plate

8 200 63 000

► Weitere Ausführungen auf Anfrage
further versions on request

► Zubehör ZB...*
accessories ZB...*

► easy-quick

► u-tec

► **easy-quick HT Schnellwechselsystem**
easy-quick HT fast change system

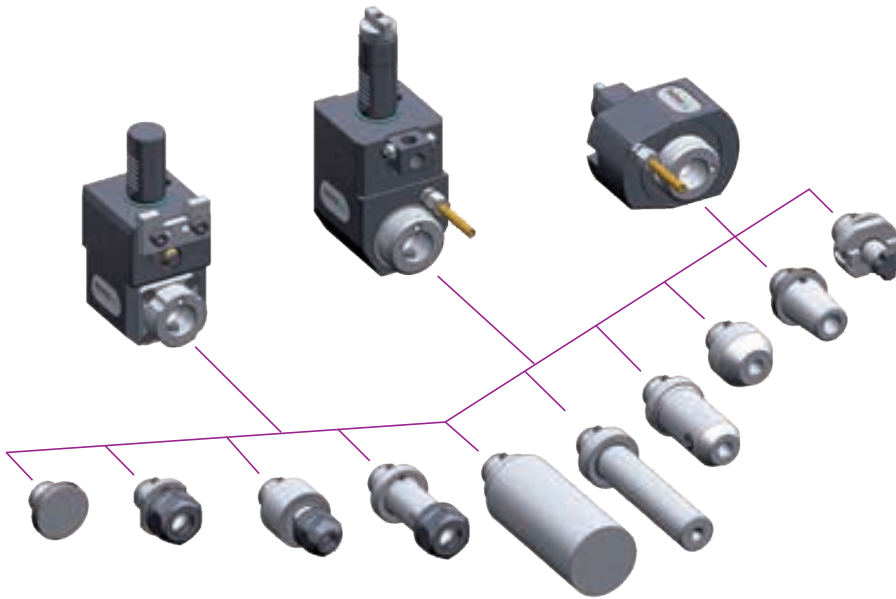

DAS Schnellwechselsystem von heimatec
für angetriebene und feste Werkzeuge

*THE fast change system of heimatec
for driven and static tools*

www.heimatec.de
Produkte / easy-quick

www.heimatec.com
products / easy-quick

► Ausführungen siehe Katalog
versions see catalogue



► **u-tec[®] UT Wechselsystem**
u-tec[®] UT change system

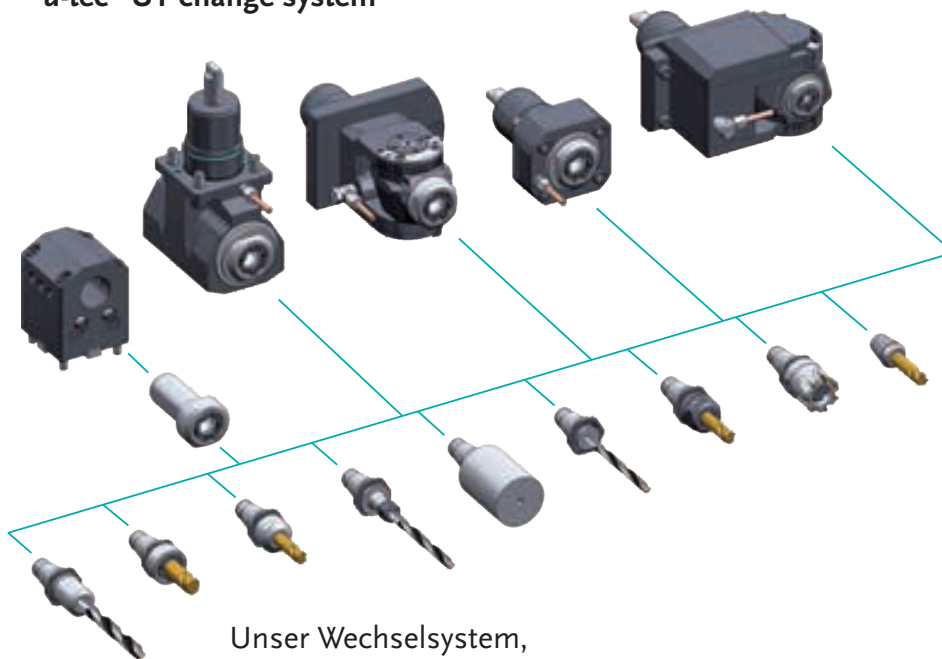

Unser Wechselsystem,
das ALLES möglich macht

Our change system,
that makes EVERYTHING possible

www.heimatec.de
Produkte / u-tec

www.heimatec.com
products / u-tec

► Ausführungen siehe Katalog
versions see catalogue



▶ Zubehör
accessories



▶ Ausführungen siehe Katalog
versions see catalogue



www.heimatec.de
Produkte / Zubehör

www.heimatec.com
products / accessories

Notizen
notes

heimatec®

- heimatec®-Niederlassungen
heimatec® overseas branches
- unsere weltweiten Vertretungen
global representations of heimatec®



Hauptsitz/headquarters

heimatec® GmbH
Präzisionswerkzeuge
Carl-Benz-Straße 4
D- 77871 Renchen
Postfach 11 36
D- 77867 Renchen
Tel.: +49 (78 43) 94 66 0
Fax: +49 (78 43) 94 66 66
heimatec.de
info@heimatec.de

heimatec® Inc.
USA
usa.heimatec.com
USA@heimatec.com

heimatec®-Ost, JSC
Russia
ru.heimatec.com
Russia@heimatec.com

heimatec® Ltd.
Taiwan
tw.heimatec.com
Taiwan@heimatec.com

heimatec®
Singapore
sg.heimatec.com
Singapore@heimatec.com

heimatec® India Pvt Ltd.
India
in.heimatec.com
India@heimatec.com

